



Respironics Inc.  
1001 Murry Ridge Lane  
Murrysville, PA 15668 USA

REF 1083700

1079142 R09  
LZ 03/19/13



SimplyGo | 

**PHILIPS**  
RESPIRONICS

## Table of Contents

---

|   |    |
|---|----|
| Introduction .....  | 1  |
| Intended Use.....   | 1  |
| Contraindications.....  | 1  |
| Device and Accessories Description.....                         | 1  |
| SimplyGo System .....   | 2  |
| Warnings and Cautions.....                                      | 3  |
| Symbol Key.....   | 6  |
| How to Contact Philips Respironics.....                         | 6  |
| Getting Started.....  | 7  |
| Battery Duration Times .....                                    | 7  |
| System Overview.....  | 8  |
| Inserting and Removing the Batteries .....                      | 10 |
| Charging the Battery with the AC Power Supply.....              | 12 |
| Operating the SimplyGo Device .....                             | 13 |
| Power Options.....  | 13 |
| Device Warm-Up.....   | 14 |
| Operating Modes .....   | 14 |
| Operating the SimplyGo Device and Changing Device Settings..... | 16 |
| Alarm Indicators and Screen Symbols.....                        | 19 |
| Troubleshooting.....  | 26 |
| Caring for your Battery.....                                    | 27 |
| Battery Storage .....   | 27 |
| Connecting the Optional Humidifier .....                        | 28 |
| Caring for your SimplyGo System .....                           | 29 |
| Cleaning the Device and Rechargeable Battery.....               | 29 |
| Cleaning the Accessories.....                                   | 30 |
| Device Storage .....  | 30 |
| Device Disposal.....  | 30 |
| SimplyGo Portable Oxygen Concentrator Mobility .....            | 31 |
| SimplyGo Carrying Case.....                                     | 31 |
| SimplyGo Accessory Bag .....                                    | 32 |
| SimplyGo Mobile Cart.....                                       | 32 |
| Traveling With Your System .....                                | 32 |
| By Motor Vehicle.....   | 33 |
| By Bus or Train.....  | 33 |
| By Air.....   | 34 |
| On Arrival.....   | 34 |
| Specifications.....   | 35 |
| Standards Compliance .....                                      | 37 |
| Classification .....  | 37 |
| EMC Information.....  | 38 |
| Limited Warranty.....   | 40 |



# Introduction

---

## Intended Use

The Philips Respironics SimplyGo Portable Oxygen Concentrator is for prescription use by patients requiring high concentrations of oxygen on a supplemental basis. It is small, portable, and is capable of continuous use in the home, institutional, and travel/mobile environments.

## Contraindications

- This device is not intended to be life-sustaining or life-supporting.
- This device is not intended for newborn and infant use.

## Device and Accessories Description

The SimplyGo Portable Oxygen Concentrator, its features, and its accessories are described in detail in this manual. Read and understand it completely before operating the device.

This manual applies to the following accessories:

- AC Power Supply
- AC Power Cord
- DC Power Supply
- Rechargeable Lithium Ion Battery
- Carrying Case
- Accessory Bag
- Mobile Cart
- Humidifier

This manual does not apply to the following accessory items sold separately:

- Standard Single Lumen Nasal Cannula
- SimplyGo Smart Battery Charger/Recalibrator

## SimplyGo User Manual

# SimplyGo System

The device comes with the following items. If any are missing, contact your equipment provider.

- SimplyGo Device in Carrying Case with Shoulder Strap



- This User Manual

- Rechargeable Battery

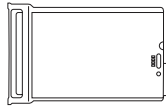

- AC Power Supply and Cord

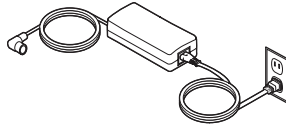

- DC Power Supply

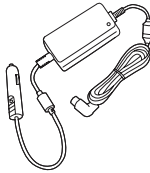

- Accessory Bag



- Mobile Cart

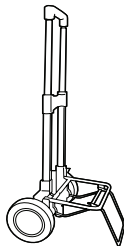

## Warnings and Cautions

**Caution:** U.S. federal law restricts this device to sale by or on the order of a physician.

### Warnings

A warning represents the possibility of harm to the operator or patient.

- The operator should read and understand this entire manual before using the device.
- The device is not intended for life support. Where the prescribing health care professional has determined that an interruption in the supply of oxygen, for any reason, may have serious consequences to the user, an alternate source of oxygen should be available for immediate use.
- Geriatric or any other patient unable to communicate discomfort, or hear or see the alarms while using this device, may require additional monitoring.
- Oxygen supports combustion. Oxygen should not be used while smoking or in the presence of an open flame.
- Do not use the device in the presence of a flammable anaesthetic mixture in combination with oxygen or air, or in the presence of nitrous oxide.
- Do not use oil or grease on the concentrator or its components as these substances, when combined with oxygen, can greatly increase the potential for a fire hazard and personal injury.
- If you notice any of the following, discontinue use and contact your home care provider:
  - unexplained changes in the performance of this device
  - unusual or harsh sounds
  - dropped or mishandled device or the power supply
  - water spilled into the enclosure
  - broken enclosure
- Use only with Philips Respironics SimplyGo AC power supply.
- Use only with Philips Respironics SimplyGo batteries.
- Use only approved SimplyGo accessories.

### Warnings (continued)

- Repairs and adjustments must be performed by Philips Respironics authorized service personnel only. Unauthorized service could cause injury, invalidate the warranty, or result in costly damage.
- Periodically inspect electrical cords, cables, and the power supply for damage or signs of wear. Discontinue use and replace if damaged.
- To avoid electric shock, unplug the device and remove the batteries before cleaning the bag. DO NOT immerse the device in any fluids.
- Your home care provider is responsible for performing appropriate preventive maintenance at the intervals recommended by Philips Respironics.
- For proper operation, your device requires unobstructed ventilation. Always make sure any openings in the case are not obstructed by items which may impede ventilation. Do not place the device in a small closed space (such as a closet). The device should not be used adjacent to or stacked with other equipment. For more information, contact your home care provider.
- Do not use an extension cord.
- Device operation above or outside of the voltage, breath rate, temperature, humidity and/or altitude values specified may decrease oxygen concentration levels.
- Never drop or insert any object into any opening.
- Be aware that the electrical cord and/or tubing could present a tripping or strangulation hazard.
- Use only power cords supplied by Philips Respironics for this device. Use of power cords not supplied by Philips Respironics may cause overheating or damage to the device and may result in increased emissions or decreased immunity of the equipment or system.
- Do not operate without the battery installed and working. If primary power is lost with no battery in place, the device will stop operating without warning the user. If the device must be operated without the battery, the user should be aware that there is no backup power and no warning if primary power is lost.
- Medical Electrical Equipment needs special precautions regarding EMC and needs to be installed and put into service according to the EMC information provided in this manual.
- Place the device in a location so as to avoid pollutants and fumes.

- Portable and Mobile RF Communications Equipment can affect Medical Electrical Equipment. See the EMC section of this manual for distances to observe between RF Generators and the SimplyGo device to avoid interference.

### Cautions

A caution represents the possibility of damage to the equipment.

- Do not immerse the device or allow any liquid to enter the enclosure.
- When the device is used in an automobile, disconnect it from the DC auto adapter outlet when the automobile is turned off. Do not operate the device in a non-running vehicle for an extended period of time, as this may deplete the vehicle's battery and prevent the vehicle from starting. Do not allow the device to be connected to the auto adapter outlet while starting the automobile normally or while you are starting the automobile with battery recharging cables. Wait until the automobile starts before connecting the device to the DC power outlet. Secure the device securely when used in any moving vehicle. (The same cautions apply if using the DC adapter outlet on a boat or recreational vehicle.)
- Turn off the device before removing the battery. The device should not be operated without the batteries installed. If the device is operated without the batteries installed, the standard shut-down routine will not be implemented when the power is disconnected prior to turning off the unit. This can result in damage to the device.
- Only use the supplied handle and shoulder strap to carry your device. With every use, verify that the case, shoulder strap and handle are in good condition.

**Note:** Additional warnings, cautions, and notes are located throughout the manual.



## Symbol Key



Consult accompanying instructions for use



Model number



No smoking



Serial number



No oil or grease



Type BF Applied Part



Keep away from open flames



Rechargeable Battery



Do not disassemble



Drip proof equipment



DC power



AC Power



Caution: U.S. federal law restricts this device to sale by or on the order of a physician.



Class II (Double Insulated)



For Airline Use. Complies with RTCA/DO-160F section 21, category M.

**Note:** Also see the section on alarm indicators and screen symbols.

## How to Contact Philips Respironics

To have your device serviced, contact your home care provider. If you need to contact Philips Respironics directly, call the Customer Service department at 1-724-387-4000 or 1-800-345-6443 (US or Canada). You can also use the following address:

Respironics Inc.  
1001 Murry Ridge Lane  
Murrysville, PA 15668 USA

## Getting Started

---

Attach the shoulder strap to the carrying case.

Before using the SimplyGo device for the first time, the SimplyGo battery requires an initial uninterrupted charging time of 4 hours minimum. This can be accomplished by installing the battery and using the AC Power Cord, as described in the following pages.

**Note:** Philips Respironics does not recommend using DC power for this initial charging.

**Caution:** Use only Philips Respironics batteries in your SimplyGo device. Using other batteries could damage the device and will void the warranty. Remove the battery if the SimplyGo will not be used for an extended period of time.

## Battery Duration Times

SimplyGo's battery times vary depending on which operating mode (Pulse or Continuous Flow) is being used and which setting is selected in the operating mode. SimplyGo is designed to allow easy access to the battery so that it is easy to swap out and utilize extra batteries (sold separately) as needed. Extra batteries fit easily into the zippered pouch of the carrying case or in the handy accessories bag. Additionally, extra batteries can be charged in the external battery charger (sold separately) or in the SimplyGo device (see the "Charging the Battery with the AC Power Supply" section), allowing maximum flexibility to meet your specific battery needs.

The following shows the approximate battery durations for Pulse flow settings at 20 BPM and Continuous Flow settings when the battery is fully charged. Your times may vary based on your activity level, the condition of the batteries, and the age of your SimplyGo device.

| PULSE DOSE SETTING |              |              |              |              |              | CONTINUOUS FLOW SETTING |              |              |
|--------------------|--------------|--------------|--------------|--------------|--------------|-------------------------|--------------|--------------|
| 1                  | 2            | 3            | 4            | 5            | 6            | 0.5                     | 1            | 2            |
| 3.4<br>hours       | 3.0<br>hours | 2.2<br>hours | 1.7<br>hours | 1.3<br>hours | 1.3<br>hours | 2.9<br>hours            | 1.6<br>hours | 0.9<br>hours |

## System Overview

Begin by becoming familiar with your SimplyGo device.

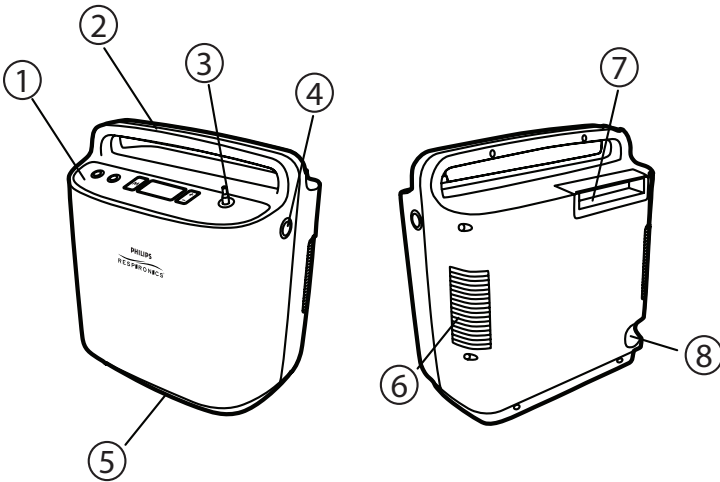

| Item | Description               | Function  |
|------|---------------------------|---|
| 1    | Control Panel             | Control switches and LCD display  |
| 2    | Carrying Handle           | Hand grip area for lifting and transporting the device  |
| 3    | Patient Cannula Connector | Oxygen output and connection point for patient cannula  |
| 4    | Power Input Connector     | Connection point for Philips Respironics-provided external power supplies: AC line voltage, vehicle DC            |
| 5    | Air Exhaust Vent          | Air outlet for enclosure ventilation fan  |
| 6    | Air Intake Vent           | Air inlet for enclosure ventilation fan   |
| 7    | Battery                   | Rechargeable lithium-ion battery with integrated handle used to remove and install battery pack                   |
| 8    | Data Port                 | Input-Output data communication with the device.<br><b>Caution: For use by authorized service personnel only.</b> |

**Control Panel**

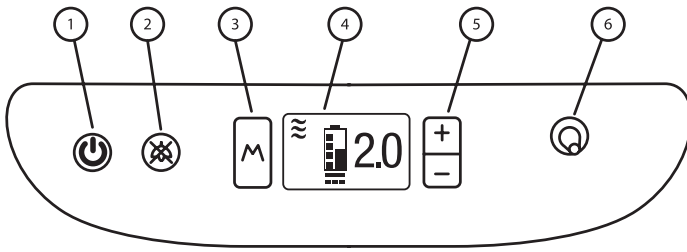

| Item | Description               | Function   |
|------|---------------------------|--|
| 1    | Power                     | Turns the device On and Off  |
| 2    | Alarm Silence             | Turns the audible alarm off  |
| 3    | Mode                      | Selects one of the three possible operating states of the device     |
| 4    | Display Screen            | Shows information about the operating status of the device           |
| 5    | Plus (+)/Minus (-)        | + Increases the displayed setting; - Decreases the displayed setting |
| 6    | Patient Cannula Connector | Oxygen output and connection point for patient cannula               |

**Run Time Screen Description**

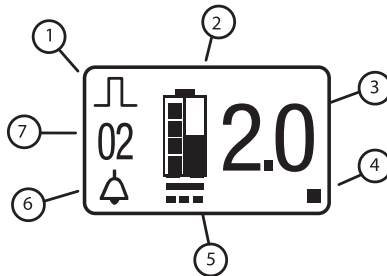

| Item | Symbol Description    | Function  |
|------|-----------------------|---|
| 1    | Operating Mode        | For detailed descriptions, refer to the "Alarm Indicator and Screen Symbols" section. |
| 2    | Battery Status        |   |
| 3    | Setting               |   |
| 4    | Breath Indicator      |   |
| 5    | External Power Status |   |
| 6    | Audible Alarm Status  |   |
| 7    | Alarm Type            |   |

## Inserting and Removing the Batteries

Your SimplyGo device comes with one rechargeable lithium ion battery. To insert it correctly, follow these steps.

1. Place your device in a well ventilated location and make sure it is turned off.

**Note:** The SimplyGo device is shipped from the factory with the battery removed.

**Caution:** Only remove the battery when the SimplyGo is turned off. Never remove the battery while the device is operating.

2. To remove the battery, insert your fingers into the opening in the battery handle. Steadily pull upward on the handle until the battery is released from the enclosure. Continue to lift the battery until it is entirely removed from the battery compartment. If the device has been operating, the surfaces may be warm to the touch. This is normal.

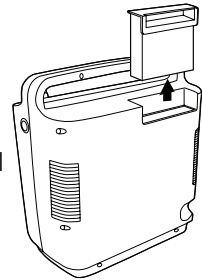

3. Check the battery gauge (shown below). To do so, press the white button (shown below) on the battery and watch how many LEDs light up. If the batteries are low, you can recharge them. See the Charging the Battery with AC Power Supply section.

| No. of LEDs              | Battery Charge   |
|--------------------------|--|
| 4 LEDs Light:            | 75% to 100% full   |
| 3 LEDs Light:            | 50% to 75% full  |
| 2 LEDs Light:            | 25% to 50% full  |
| 1 LED Lights:            | 10% to 25% full  |
| 1 LED Blinks<br>3 Times: | Battery is less than<br>10% full and<br>needs to be<br>recharged |

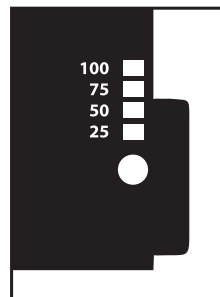

- To insert the battery, insert your fingers into the opening in the battery handle and grip the handle between your fingers and thumb. Position the battery over the battery compartment in the top, rear corner of the SimplyGo enclosure with your fingers pointing toward the handle. The battery compartment is shaped so that there is only one way the battery can be inserted and this will align the battery correctly.

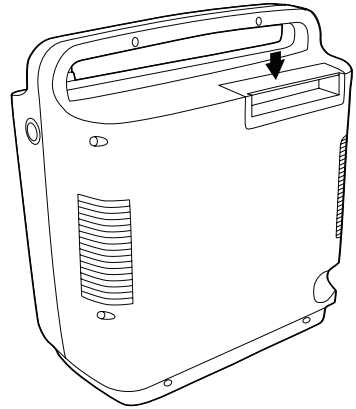

Lower the battery into its compartment until the handle contacts the equipment enclosure. Firmly push on the battery handle until it snaps into place in the enclosure top.

- After the battery is inserted, check to make sure the battery handle is level with or slightly below the top of the plastic case.

- Momentarily depress the Power key, and the following should occur:

- The LCD and the 5 Key backlights turn ON
- The screen shown here displays on the LCD

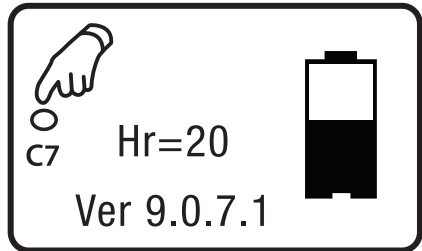

If you do not see the battery symbol or the device does not turn On, the battery is not installed correctly. Re-insert the battery and make sure it snaps in place.

## Charging the Battery with the AC Power Supply

**Important:** The first time you charge the battery, be sure to charge it fully. Do not use the DC power cord to do so; instead use AC power.

**Note:** The battery will begin charging whenever you connect the device to an AC outlet, even if you're using it.

To charge the battery using the AC Power Cord provided with your system, follow these steps.

1. Connect the AC Power Supply's output cable to the SimplyGo power input connector.
2. Connect the AC Power Cord's connector into the AC power supply.
3. Connect the AC Power Cord's plug into an AC outlet installed to meet national or regional electrical code.

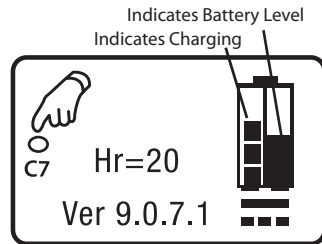
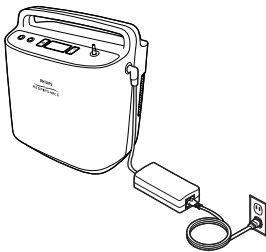

**Note:** As soon as you connect the device to an energized AC power source, the light on the AC Power Supply lights up. The cooling fan will turn on when the battery begins to charge. This is normal. The fan will run the entire time it is charging to keep the battery cool.

4. When charging is complete (this takes four hours or less), disconnect the AC Power Supply and store it with the AC Power Cord for future use.

**Note:** Replacement and spare batteries are available separately. For information, contact your home care provider.

**Note:** An optional SimplyGo Smart Battery Charger/Recalibrator (sold separately) is available for your system. For more information, contact your home care provider.

# Operating the SimplyGo Device

---

## Power Options

**Warning:** Do not use the device without the battery installed and operating.

- To run the device on battery power, make sure the battery is properly inserted and sufficiently charged. (The battery should be fully charged the first time you use it.)
- **To run the device using AC power**, first make sure you have a battery installed. Then, follow these steps:
  1. Connect the output cable of the AC Power Supply to the SimplyGo power input connector.
  2. Connect the AC Power Cord's connector into the AC power supply.
  3. Connect the AC Power Cord's plug into an AC outlet installed to meet national or regional electrical code.

**Note:** The AC Power Supply is equipped with a green light, which illuminates when it is connected to an energized AC power source.

- **To run the device using DC power** from an automobile or other motorized vehicle, make sure the battery is installed. Start the vehicle and connect one end of the DC Power Cord to the device's power inlet and the other end into the vehicle's DC electrical outlet.

Because the amount of current available in the vehicle electrical system is limited, the current available to charge the SimplyGo battery will be determined by the operating mode of the device. At high settings the time required to charge the battery will be much longer and at the highest settings, it may not charge at all.



# Device Warm-Up

When you turn on your SimplyGo device, it will sense if you are breathing from it. If you are not yet breathing through the cannula, SimplyGo will begin to pulse automatically about once every five seconds. As soon as you begin breathing through the cannula, the device will begin delivering pulses based on your breathing. It may take up to 20 minutes for the SimplyGo output to stabilize within its O<sub>2</sub> purity specifications. However, you may begin breathing from the SimplyGo at any time.

# Operating Modes

This section describes additional operating screens on the SimplyGo device.

## 1. Pulse Mode Screen

When the device is in the Pulse operating mode, it detects when the user begins to take a breath and then delivers a pulsed volume of oxygen during the inhalation period. The volume of the oxygen pulse is dependent on the setting value. If no breath is detected for a period of time, the system automatically delivers the pulsed volume of oxygen determined by the setting number at a fixed rate of 12 breaths per minute. If no breath is detected for 2 minutes, the device signals an alarm and shuts down after 30 minutes.

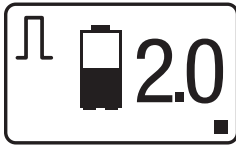

## 2. Continuous Flow Mode Screen

In Continuous Flow operating mode, a constant flow of oxygen is supplied based on the setting number (in liters per minute):

- .5 LPM
- 1 LPM
- 1.5 LPM
- 2.0 LPM

**Caution:** When the SimplyGo device is connected to a CPAP device, you can only use the Continuous Flow operating mode.

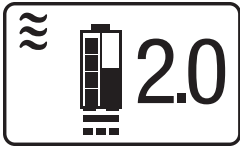

### 3. Sleep Mode Screen

The Sleep operating mode is similar to the Pulse Mode. The device detects when the user begins to take a breath using a more sensitive detection level. The SimplyGo then delivers a pulsed volume of oxygen determined by the setting number. During inhalation, a low amplitude and longer pulse duration is used to make sleeping more comfortable. If no breath is detected for a period of time, the system automatically delivers a continuous flow of oxygen at a rate of 2.0 LPM.

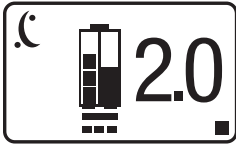

## Selecting the Operating Modes

You can use the Mode button (M) to select the device operating mode.

To select your operating mode:

1. Press the Mode button.

**Note:** If the device is operating and the screen is dark, the first press turns on the screen backlight. In this case, press the button a second time to select the mode.

2. Continue pressing the Mode button to scroll through the Pulse, Continuous Flow, or Sleep modes.
3. When your desired mode appears in the display, stop pressing the button and wait. The display will return to the run time screen of the mode you selected, and the device will operate in this mode.

## Operating the SimplyGo Device and Changing Device Settings

You can change all device settings using the buttons on the control panel. This includes starting the device, stopping it, silencing an alarm, and changing oxygen flow.

To start your SimplyGo device, follow these steps.

1. Connect a nasal cannula to the patient cannula connector on top of the device, as shown. Ensure that the cannula is routed to prevent it from being pinched or kinked to avoid a disruption of oxygen flow.

**Note:** A standard single lumen nasal cannula and tubing (not supplied) should be used to deliver oxygen from the SimplyGo device. The device works with cannula tubing up to 30 ft. (9 m).

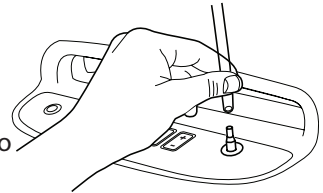

2. To start the device, press the Power button. After the first press, the display screen and the 5 button backlights turn on and you will see a screen similar to the one shown below.

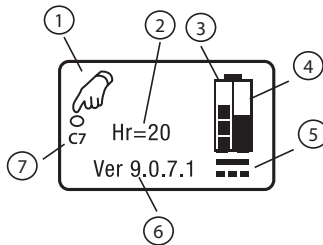

| ITEM | DESCRIPTION   |
|------|---|
| 1    | Push Power again to turn the device on.   |
| 2    | Total number of operating hours for the device.   |
| 3    | Indicates if the battery is being charged.  |
| 4    | Amount of full charge currently in the battery.   |
| 5    | External power is connected.  |
| 6    | Software version in the device.   |
| 7    | Indicates the allowable modes configuration of the device. Note: This may not display on all devices. This is normal. |

3. Press the Power button a second time to place the device in operating mode. This second press helps prevent unwanted starts or inadvertent changes in oxygen flow. The Introductory screen momentarily appears, shown at left below, followed by the final operating mode screen, shown at right.

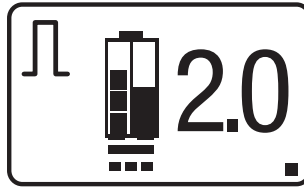

Every time it starts up, the device starts producing oxygen to meet the specified setting. It may take up to twenty minutes to reach the specified purity levels for the setting. It is safe to begin breathing from the SimplyGo device immediately. Breathing from the device will cause it to reach oxygen purity levels faster.

The dot in the lower right corner of the LCD display is the pulse symbol. It appears whenever you take a breath and the device delivers a pulse of oxygen.

**Note:** When it is turned on, the device will automatically start at the flow rate setting used when the device was last turned off. As a precaution, each time you start the device, verify the flow setting.

4. To set the device's flow setting, press either the + or – button.

To increase the flow setting, press the + button. To decrease the flow setting, press the – button.

The device can be set to 1, 1.5, 2, 2.5, 3, 3.5, 4, 4.5, 5, 5.5, and 6 in Pulse or Sleep Mode. It can be set to .5, 1, 1.5, and 2 in Continuous Flow Mode.

**Warning:** It is very important to set your device to your prescribed level of oxygen flow. Do not increase or decrease your flow rate from your prescribed level until you first consult with your physician or your health care professional.

## SimplyGo User Manual

5. Position the nasal cannula on your face, as shown below, and breathe normally through your nose.





## Turning the SimplyGo Device Off



1. When you are ready to turn your SimplyGo device off, press the Power button. The screen below appears.



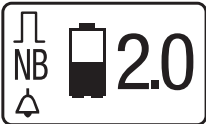

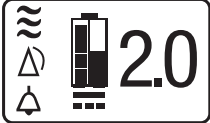

2. Press the Power button a second time and the SimplyGo device will turn off.
3. Rather than pressing the Power button a second time, the backlight intensity may be increased or decreased by repeatedly pressing the Plus (+) or Minus (-) key until the desired backlight intensity is achieved. The device may then be powered off using steps 1 and 2 above.

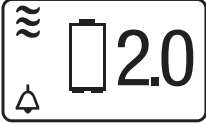

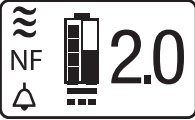
## Alarm Indicators and Screen Symbols



| Visual, Audio Indicators  | Description   | What To Do  |
|---|---|---|
|  <p data-bbox="118 570 325 802">A sequence of<br/>3 short<br/>beeps<br/>+<br/>1 long beep<br/>that repeats every<br/>4 seconds</p> | <p data-bbox="368 321 570 347"><b>No Breath Alarm</b></p> <p data-bbox="368 363 639 867">This alarm occurs when a breath is not detected for a period of 2 minutes or more. It can be silenced by pressing the Alarm symbol. This alarm resets itself as soon as a breath is detected. If no breath is detected after approximately 30 minutes, the device shuts down to conserve power. (This alarm is inactive for ten minutes after startup.)</p>  | <p data-bbox="689 418 937 764">Check the connection from the cannula to the device. Make sure the nasal cannula is properly positioned on your face and that you are breathing through your nose. Make sure the cannula tubing is not kinked or obstructed.</p> |
|  <p data-bbox="118 1180 325 1382">A sequence of<br/>3 long beeps<br/>+<br/>1 short beep<br/>that repeats every<br/>4 seconds</p>  | <p data-bbox="368 906 621 964"><b>Low Oxygen Concentration Alarm</b></p> <p data-bbox="368 980 646 1196">This alarm occurs when the device is delivering a lower concentration of oxygen than specified. This alarm can be silenced by pressing the Alarm symbol.</p> <p data-bbox="368 1213 646 1429">Note: This alarm occurs when the internal O<sub>2</sub> sensor reads &lt; 82% O<sub>2</sub>. This alarm will turn off if the system is able to recover from the fault and achieve &gt;84% O<sub>2</sub>.</p> | <p data-bbox="689 1127 923 1245">Change to another source of oxygen and contact your equipment provider.</p>  |





| Visual, Audio Indicators  | Description   | What To Do   |
|---|---|--|
|  <p data-bbox="146 492 295 553">A single long beep</p>   | <p data-bbox="370 264 644 293"><b>High Breath Rate Alarm</b></p> <p data-bbox="370 305 644 548">This alarm indicates that the user's breath rate is exceeding the capacity of the device. The device is still working properly and is still providing oxygen at the max 2 LPM capacity of the device.</p>   | <p data-bbox="689 313 939 500">The indicator resets itself when the breath rate is reduced. If this indicator regularly occurs, contact your home care provider.</p> |
|  <p data-bbox="120 816 325 1019">A sequence of 3 short beeps + 3 long beeps that repeats every 4 seconds</p> | <p data-bbox="370 594 628 623"><b>Technical Fault Alarm</b></p> <p data-bbox="370 634 642 922">This alarm occurs when the device has a general malfunction and the device is no longer operating properly. The device may or may not shut down depending on the severity of the alarm. This alarm can be silenced if the  symbol appears on-screen.</p> | <p data-bbox="689 768 934 889">Change to another source of oxygen and contact your home care provider.</p>   |
|  <p data-bbox="120 1325 325 1422">1 short beep that repeats every 4 seconds</p>                            | <p data-bbox="370 1105 593 1135"><b>Low Battery Alarm</b></p> <p data-bbox="370 1146 644 1458">This alarm occurs when approximately 15 minutes of battery life remains. Remaining battery life is dependent on your device settings and your activity level. The empty battery symbol flashes on-screen.</p>  | <p data-bbox="689 1187 939 1377">Replace the battery or connect to a power source. (Press the Alarm symbol to silence the alarm.)</p>                                |

| Visual, Audio Indicators   | Description   | What To Do   |
|--|---|--|
|  <p>A sequence of<br/>3 long beeps<br/>+<br/>1 short beep<br/>that repeats every<br/>4 seconds</p>  | <p><b>No Flow Alarm</b></p> <p>This alarm occurs when the device detects there is no oxygen flowing in the patient cannula.</p>                                 | <p>Check the cannula for kinks or other obstructions that are stopping oxygen flow through it.</p> |
|  <p>A sequence of<br/>alternating short<br/>and long beeps<br/>that repeats every<br/>4 seconds</p> | <p><b>Depleted Battery Alarm</b></p> <p>This alarm occurs when approximately two minutes of battery life remains. The battery symbol flashes on-screen.</p>     | <p>Replace or recharge battery.<br/>(Press Alarm symbol to silence the alarm.)</p>                 |
|   | <p><b>Alarm Symbol</b></p> <p>This symbol appears when an event occurs that generates an audible alarm.</p>   | <p>Refer to the associated alarm indicator also being displayed.</p>                               |
|   | <p><b>Alarm Silenced Symbol</b></p> <p>This symbol appears when you have pressed the alarm silence button on the control panel to silence an audible alarm.</p> | <p>Refer to the associated alarm indicator also being displayed.</p>                               |



| Visual, Audio Indicators   | Description   | What To Do   |
|--|---|--|
|   | <p><b>Attention</b></p> <p>This symbol appears when corrective action is required.</p>  | <p>If the device is operating in the carrying case, make sure it has been placed correctly in the case so that the outlet vents are in the front. The vents should be visible through the slot at the bottom. See the <b>SimplyGo Carrying Case</b> section of this manual.</p> <p>Allow the device to warm up. If the alarm continues, contact your home care provider.</p> |
|  | <p><b>Battery Charging While Almost Empty Symbol</b></p> <p>This battery symbol appears (with the charging bars scrolling on the left side) when the battery is almost depleted and recharging.</p> | <p>No action needed.</p>   |

| Visual, Audio Indicators  | Description   | What To Do               |
|---|---|--------------------------|
|    | <p><b>Battery Charging While Partly Full Symbol</b></p> <p>When a battery symbol similar to this appears (with the charging bars scrolling on the left and at mid-height on the right), the battery is partly full and recharging.</p> <p>The left side of the symbol indicates charging, and the right side indicates the battery level.</p> | <p>No action needed.</p> |
|    | <p><b>Battery Charge Complete Symbol</b></p> <p>This battery symbol appears when the battery is fully charged.</p>  | <p>No action needed.</p> |
|  | <p><b>Power Connection Symbol</b></p> <p>This symbol appears when the device is connected to an AC, DC, or airline power source.</p>  | <p>No action needed.</p> |
| <p>(Power Connection Symbol Disappears)</p>   | <p>The Power Connection symbol disappears when the device is disconnected from the power source.</p>  | <p>No action needed.</p> |

| Visual, Audio Indicators   | Description  | What To Do  |
|--|--|---|
|  <p>1st press of the Power button = 1 long beep.</p> <p>2nd press of the Power button to turn device OFF = 3 long beeps</p> | <p><b>On/Off Symbol</b></p> <p>This symbol appears when the device is powered on, or is ready to be turned on or off.</p>  | <p>Press the Power button to turn the device on or off.</p> <p><b>Note:</b> To prevent inadvertent starts and stops, the device requires two presses of the Power button to turn it on and off.</p> |
|   | <p><b>Pulse Symbol</b></p> <p>When operating in either Pulse or Sleep modes, this dot appears in the lower right hand corner of the display screen whenever the device delivers a pulse of oxygen.</p> | <p>No action needed.</p>  |
|   | <p><b>Pulse Mode Indicator</b></p> <p>This symbol appears when the device is operating in Pulse mode.</p>  | <p><b>If this is your Mode setting,</b> no action is needed.</p> <p><b>If this is not your Mode setting,</b> press the Mode button until your proper Mode setting appears.</p>                      |
|   | <p><b>Sleep Mode Indicator</b></p> <p>This symbol appears when the device is operating in Sleep mode.</p>  | <p><b>If this is your Mode setting,</b> no action is needed.</p> <p><b>If this is not your Mode setting,</b> press the Mode button until your proper Mode setting appears.</p>                      |

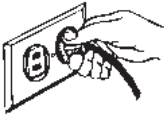
| Visual, Audio Indicators  | Description  | What To Do   |
|---|--|--|
|    | <p><b>Continuous Flow Mode Indicator</b></p> <p>This symbol appears when the device is operating in Continuous Flow Mode.</p>  | <p><b>If this is your Mode setting</b>, no action is needed.</p> <p><b>If this is not your Mode setting</b>, press the Mode button until your proper Mode setting appears.</p>                             |
| <p>2.0</p> <p>1 short beep</p>  | <p><b>Flow Control Setting</b></p> <p>The large number on the right side of the screen shows the oxygen flow setting. (In this example, it is 2.) This number can range from 1 to 6 in increments of one-half for Pulse and Sleep modes and from .5 to 2 for Continuous Flow mode.</p> | <p><b>If this is your flow setting</b>, no action is needed.</p> <p><b>If this is not your flow setting</b>, press the + button to increase this number or press the – button to decrease this number.</p> |
|  | <p><b>AC Power Required Warning</b></p> <p>The screen appears when your device is in Sleep Mode and AC power has not been connected or has become disconnected.</p>  | <p>Connect your device to an AC power source.</p>  |

## Troubleshooting

The table below lists common problems and actions you can take. If you are unable to resolve a problem, please contact your home care provider.

| <b>Problem</b>                            | <b>Possible Cause</b>                | <b>What You Should Do</b>  |
|---|--------------------------------------|--|
| Device Won't Turn On                      | Battery is depleted.                 | Use the AC or DC power cords to operate the device (with the battery inserted) to recharge the battery. If this does not resolve the problem, contact your home care provider. |
|   | Battery is not installed correctly.  | Remove the battery and re-install it correctly.  |
|   | Power button not pressed twice.      | Press the power button twice.  |
| Device Will Not Trigger A Pulse Of Oxygen | SimplyGo is not turned on.           | Press the power button twice.  |
|   | Cannula tubing is kinked or twisted. | Make sure the tubing is connected properly to the oxygen outlet port and that it is free of any obstruction.   |
|   | Device malfunction.                  | Contact your home care provider.   |
| Oxygen Not At Full Concentration          | Device is warming up.                | Continue using your device, and wait 20 minutes for the device to deliver oxygen at the prescribed concentration. If the condition persists, contact your home care provider.  |
| Alarm Occurs                              | The device needs your attention.     | See the Alarm Indicators and Screen Symbols section for information about specific alarms and what you should do.  |

## Caring for your Battery

---

Handle your battery with care.

- Do not allow the battery's terminals to touch together as this will cause it to fail.
- Do not immerse the battery in water.
- Do not disassemble or deform the battery.
- Do not expose to, or dispose of, the battery in fire.
- Avoid exposing the battery to excessive physical shock or vibration (dropping, etc.).
- Keep all batteries out of the reach of children.
- Do not use any battery that has been damaged in any way.
- Always charge the battery in accordance with the manufacturer's instructions, using specified chargers only.
- Do not use modified battery chargers.
- An optional, external charger/calibrator can be purchased to recalibrate the battery. Contact your home care provider for more information.

## Battery Storage

Lithium ion batteries can be stored from -4° F (-20° C) to 140° F (+60° C) at up to 80% relative humidity. However, they are best stored below 70° F (21° C) in a cool, dry, well-ventilated facility free from corrosive gas or vapor.

Storage at temperatures above 113° F (45° C), such as in a hot car, may degrade battery performance and reduce battery life. Storage at low temperatures may affect initial battery performance.

## Connecting the Optional Humidifier

---

### Warnings

- Only use the humidifier connector tubing supplied with the SimplyGo Humidifier Connecting Tube kit (REF 1101172) or the SimplyGo Humidifier Pouch and Tube kit (REF 1101602).
- Do not overfill humidifier.
- Do not reverse the oxygen input and output connections. Water from the humidifier bottle will travel through the cannula back to the patient.
- Do not use the humidifier while the device is in Pulse mode.

**Note:** Only connect the humidifier if prescribed. Only use the humidifier if the device is in Continuous Flow mode.

To connect the humidifier:

1. Attach the humidifier accessory pouch to the mobile cart (see the instructions included with the pouch).
2. Remove the cap from the humidifier bottle.
3. Fill the humidifier with distilled water to the level indicated by the manufacturer.
4. Replace the cap and make sure it is tightened securely.
5. Attach the humidifier bottle adapter tube to the humidifier bottle by turning the wing nut on the bottle counterclockwise until it is fastened securely.
6. Place the humidifier bottle assembly in the accessory pouch (REF 1083699).
7. Rotate the bottle so the humidifier adapter hose is away from the body of the portable oxygen concentrator.
8. Attach the oxygen tubing from the humidifier bottle assembly to the oxygen outlet connector on the portable oxygen concentrator.
9. Attach the cannula tubing to the humidifier bottle outlet.
10. After assembly is complete, make sure the oxygen is flowing through the cannula.

### Notes

- A bubble humidifier may be used with the SimplyGo.
- Application accessories shall include a means to reduce the propagation of fire.
- A Humidifier Accessory Pouch (REF 1083699) may be purchased to enable use of a bubble humidifier.

## Caring for your SimplyGo System

---

### Cleaning the Device and Rechargeable Battery

**Warning:** To avoid electrical shock, do not remove the SimplyGo covers. The covers should only be removed by authorized service personnel. Do not apply liquid directly to the covers. Do not use alcohol, solvents, polishes or any oily substances on the device, as they are flammable.

**Caution:** Do not allow liquids into any of the controls, the interior of the case, or the oxygen tubing connector. If this occurs, contact your home care provider for assistance.

The exterior covers of the device and rechargeable battery should be cleaned as needed:

1. Turn the device off and disconnect from the power source before cleaning.
2. If the battery is removed, wipe the battery bay and battery with a dry cloth.
3. Clean the device exterior using a damp cloth with a mild household cleaner and wipe it dry. Or, if you use medical disinfectants, be sure to follow the manufacturer's instructions. For disinfection, Philips Respironics recommends the following:
  - Discide Ultra Towelettes: Manufacture - Palmero, [www.palmero-health.com](http://www.palmero-health.com) (or equivalent)

If you are using a humidifier, clean your device according to your home care provider's or manufacturer's instructions.



# Cleaning the Accessories

Follow the instructions below when cleaning the accessories.

## Carrying Case and Mobile Cart

If necessary, the carrying case can be washed in a washing machine using a mild laundry detergent. Air dry.

To wash the carrying case and mobile cart by hand, use only warm water and a mild liquid dish detergent.

1. Remove the SimplyGo device from the carrying case or mobile cart.
2. Dampen a cloth in the detergent and water solution and wipe the outside surfaces of the case and mobile cart clean.

## AC and DC Power Supplies/Power Cord

The AC and DC power supplies and power cord should be cleaned as needed.

1. Disconnect cords from device before cleaning.
2. Clean the cords using a cloth with a mild household cleaner and wipe dry.

## Cannula and Tubing

Clean and replace the cannula and tubing as instructed by the manufacturer and your home care provider.

## Device Storage

Store your device in a place where it will remain clean and dry.

**Caution:** Do not store your device or accessories in extreme temperatures, below -4° F (-20° C) or above 140° F (60° C).

## Device Disposal

Dispose of the device in accordance with local regulations or contact your home care provider.

# SimplyGo Portable Oxygen Concentrator

## Mobility

Your SimplyGo system has been designed to provide you with a source of oxygen that can be carried with you. To enable you to do so, your SimplyGo device has a carrying case bag, accessory bag, and a mobile cart for use with it.

### SimplyGo Carrying Case

The SimplyGo carrying case allows you to take your supply of oxygen with you as you go about your normal, daily activities. It provides protection for your SimplyGo as well as a carrying strap to transport the device. To place the SimplyGo into its carrying bag:

1. Position the bag and the SimplyGo so that the front of the device corresponds with the surface of the bag that has a zippered accessory pouch. This will ensure that the inlet air vent on the rear of the device, the outlet air vent on the front, bottom of the device and the power input connector on the side of the device line up with their openings provided in the bag. If the SimplyGo is not placed in the bag properly, the air vents will be blocked, and the device will overheat during operation and shut off.
2. Insert the device into the top of the bag and pull the snugly fitting bag up around the device. Check to ensure that the air vents and power input connector align with their openings in the case.
3. Wrap the handle cover around the carrying handle of the SimplyGo and secure it in place by pressing the two Velcro together.

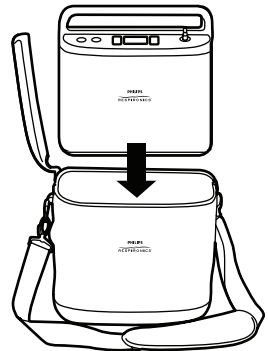
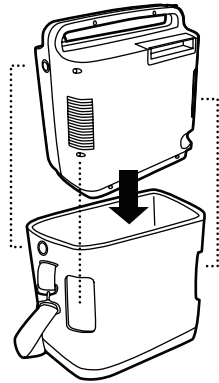

### SimplyGo Accessory Bag

The accessory bag is a separate, zippered bag that provides extra space for storing and carrying items such as additional batteries, power supplies, connecting cables, nasal cannulas and personal items you need that cannot be accommodated by the storage pocket in the SimplyGo carrying case.

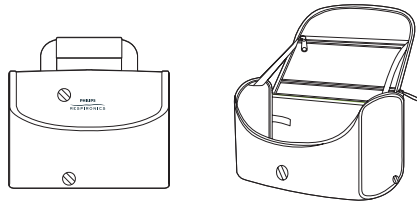

This bag can be attached to the mobile cart along with your SimplyGo device as described below.

### SimplyGo Mobile Cart

The SimplyGo mobile cart provides you an alternative method to carrying the SimplyGo in its carrying case. The cart will accommodate both the SimplyGo in its carrying case and the accessory bag. Both can be placed on the mobile cart as shown in the instructions included with the mobile cart.

### Traveling With Your System

---

With your SimplyGo system and proper advance planning, you can enjoy traveling within your community and beyond. Before you leave, make sure you pack the following:

- Fully charged battery (and extra batteries for a long trip).
- AC power supply and connector cord
- DC power supply
- Carrying bag
- Mobile cart

Also, be sure to take the telephone numbers of your home care provider and physician in case of an emergency.

## By Motor Vehicle

Use the SimplyGo DC power supply to plug in your system using the vehicle's cigarette lighter or DC power input. Whenever the SimplyGo system is running from a DC power source, the battery installed in your device will begin recharging. You can also use the SimplyGo device while it is running from a DC power source.

**Caution:** Make sure the vehicle has been started before plugging in your DC power supply. If you operate the SimplyGo system using the DC power cord while the vehicle engine is turned off, you could inadvertently drain the vehicle's battery.

**To run the device using DC power** from an automobile or other motorized vehicle, make sure the battery is installed. Start the vehicle and connect one end of the DC Power Cord to the device's power inlet and the other end into the vehicle's DC electrical outlet.

Because the amount of current available in the vehicle electrical system is limited, the current available to charge the SimplyGo battery will be determined by the operating mode of the device. At high settings the time required to charge the battery will be much longer and at the highest settings, it may not charge at all.

## By Bus or Train

Most bus and train lines allow passengers to use portable oxygen concentrators, but you may need to notify them in advance. When you make your travel arrangements, contact your carrier well before your departure for permission to bring your system and use it on board.

**Note:** Bus and rail carriers outside the United States may have additional requirements for oxygen concentrators. Contact them several weeks before you leave to identify any requirements or specifications that may require your attention.

### By Air

Every airline has policies for travel with portable oxygen concentrators such as your SimplyGo device. Some airlines do not permit their use while flying on their aircraft. When you make your reservation, be sure to ask the airline for their policy regarding use of your SimplyGo during flight. For updated information about air travel with your device, visit our web site: [www.philips.com](http://www.philips.com).

When flying in the U.S. and abroad, commercial airlines may have unusual requirements for oxygen concentrators. Before you fly, contact all of your airlines on each of your connecting flights for permission to carry your SimplyGo system on board. Be sure to ask about any documentation you may need to bring with you.

Make sure your battery is fully charged and that you have enough battery power for the duration of your flight. If your airline allows you to connect to an airline power source, they may request that you remove the battery from your device even though the SimplyGo will not allow the battery to be charged when an airline cable is connected.

On the day of your flight, plan to arrive early. Airport security officers may need extra time to clear your luggage and oxygen system. They may also ask you to remove the SimplyGo device from the carrying case for inspection.

### On Arrival

When you arrive at your destination, check the status of your system's battery. This is an excellent time to recharge all batteries, so they're ready to go when you need them. The charge level on your batteries can be checked by following the instructions in the *Inserting and Removing the Battery* section of this manual. If a battery requires charging, this can be done as described in the *Charging the Battery with the AC Power Supply* section of this manual.

If you have any questions or concerns about traveling with your SimplyGo system, contact your home care provider.

## Specifications

|   |  |
|---|--|
| <p>Operating Conditions</p>             | <p>Operational temperature:<br/>41° F to 104° F (5° C to 40° C)<br/>Relative humidity: 15% to 95%<br/>Altitude: up to 10,000 ft. (3048 m.)</p>                         |
| <p>Storage and Transport Conditions</p> | <p>-4° F to 140° F (-20° C to 60° C) - unit only<br/>(Note: Refer to the Battery Storage section of this manual.)<br/>Relative humidity: up to 95%, non condensing</p> |

### SimplyGo Oxygen Concentrator

|  |   |
|--|---|
| <p>Oxygen Concentration*</p>           | <p>87%-96% at all settings</p>  |
| <p>Flow Settings and Pulse Volumes</p> | <p><b>Pulse Mode</b><br/>1 = 12 ml; 1.5 = 18 ml; 2 = 24 ml; 2.5 = 30 ml;<br/>3 = 36 ml; 3.5 = 42 ml; 4 = 48 ml; 4.5 = 54 ml;<br/>5 = 60 ml; 5.5 = 66 ml; and 6 = 72 ml;<br/>+/- 15% or 4 ml, whichever is greater (Average of 20 consecutive pulses)<br/>up to a max of 2000 ml/min +/- 300 ml</p> <p><b>Sleep Mode</b><br/>Variable pulse volumes, based on breath rate, to maintain a constant minute volume per setting.<br/>1 = 250 ml; 1.5 = 375 ml; 2 = 500 ml; 2.5 = 625 ml;<br/>3 = 750 ml; 3.5 = 875 ml; 4 = 1000 ml; 4.5 = 1125 ml;<br/>5 = 1250 ml; 5.5 = 1375 ml; and 6 = 1500 ml<br/>+/- 15% or 60 ml, whichever is greater (Sum of 20 consecutive pulses when the device is delivering at a 20 pulses per minute rate)</p> <p><b>Continuous Mode</b><br/>.5 = 500 ml/min; 1 = 1000 ml/min;<br/>1.5 = 1500 ml/min; 2 = 2000 ml/min;<br/>+/- 15% or 150 ml/min, whichever is greater<br/>(3 minute running average)</p> <p><b>Note:</b> Max recommended flow is 2 LPM (at nominal outlet pressures of 0 and 7 kPa).</p> |

## SimplyGo User Manual

|   |   |
|---|---|
| User Interface  | Push buttons, back-lit liquid crystal display (LCD)       |
| Dimensions  | 11.5 in x 10 in x 6 in<br>(29.2 cm x 25.4 cm x 15.2 cm)   |
| Weight  | 10.0 lbs (4.54 kg) with battery installed                 |
| Sound Level   | 43 dBA max. at Nominal Pulse Mode Setting of 2 and 20 BPM |
| Audio Alarm   | 50 decibels (nominal) at 39 in. (1 m)                     |
| Outlet Pressure   | 6.4 psig maximum (44 kPa)                                 |
| *Based on an atmospheric pressure of 14.7 psia (101 kPa) at 70° F (21° C) |   |

### SimplyGo Battery

|                           |  |
|---------------------------|--|
| Chemistry                 | Lithium Ion 14.4 VDC (nominal)   |
| Dimensions                | 0.9 in x 7.4 in x 4.6 in<br>(2.3 cm x 18.8 cm x 11.7 cm)   |
| Weight                    | 1.5 lbs. (0.7 kg)  |
| Charge Time<br>(AC Power) | 2-6 hours from fully discharged to fully charged, depending on the operating mode and device settings. |

### AC Power Module

|        |                                 |
|--------|---------------------------------|
| Type   | Philips Respironics 1082661     |
| Input  | 100 to 240 VAC, 50/60 Hz, 1.7 A |
| Output | 19 VDC, 7.9 A max               |

### DC Power Module

|        |                             |
|--------|-----------------------------|
| Type   | Philips Respironics 1083692 |
| Input  | 11.5-16 VDC 18 A max        |
| Output | 19 VDC, 7.9 A max           |

## Standards Compliance

The device is designed to conform to the following standards

- IEC 60601-1, Medical Electrical Equipment, Part 1: General Requirement for Safety
- IEC 60601-1-2, 2nd edition, Medical Electrical Equipment, Part 1-2: General Requirement for Safety – Collateral Standard: Electromagnetic (EMC) Compatibility – Requirements and tests.
- RTCA/DO-160F section 21, category M; Emission of Radio Frequency Energy
- ISO 8359, Oxygen Concentrators for Medical use – Safety Requirements.

## Classification

The SimplyGo is classified as:

- IEC Class II Internally Powered Equipment
- Type BF Applied Part
- IPX1: Drip Proof Equipment
- Not suitable for use in the presence of a flammable anesthetic mixture with air or with oxygen or nitrous oxide.
- Continuous Operation



# EMC Information

| Guidance and Manufacturer's Declaration – Electromagnetic Emissions   |            |   |
|---|------------|---|
| SimplyGo is intended for use in the electromagnetic environment specified below. The user of SimplyGo should assure that it is used in such an environment. |            |   |
| Emissions Test  | Compliance | Electromagnetic Environment - Guidance  |
| RF Emissions<br>CISPR 11  | Group 1    | The Device uses RF energy only for its internal function. Therefore, its RF emissions are very low and are not likely to cause any interference in nearby electronic equipment.   |
| RF Emissions<br>CISPR 11  | Class B    | The Device is suitable for use in all establishments, including domestic establishments and those directly connected to the public low-voltage power supply network that supplies buildings used for domestic purposes. |
| Harmonic Emissions<br>IEC 61000-3-2   | Class A    |   |
| Voltage Fluctuations/Flicker Emissions<br>IEC 61000-3-3   | Complies   |   |

| Guidance and Manufacturer's Declaration – Electromagnetic Immunity  |   |   |  |
|---|---|---|--|
| SimplyGo is intended for use in the electromagnetic environment specified below. The user of SimplyGo should assure that it is used in such an environment. |   |   |  |
| Immunity Test   | IEC 60601 Test Level  | Compliance Level  | Electromagnetic Environment - Guidance   |
| Electrostatic Discharge (ESD)<br>IEC 61000-4-2  | ±6 kV Contact<br>±8 kV Air  | ±6 kV Contact<br>±8 kV Air  | Floors should be wood, concrete or ceramic tile. If floors are covered with synthetic material, the relative humidity should be at least 30%.  |
| Electrical Fast Transient/Burst<br>IEC 61000-4-4  | ±2 kV for Power Supply Lines<br>±1 kV for Input/Output Lines  | ±2 kV for Power Supply Lines<br>±1 kV for Input/Output Lines  | Mains power quality should be that of a typical home or hospital environment.  |
| Surge<br>IEC 61000-4-5  | ±1 kV Line to Line<br>±2 kV Line to Ground  | ±1 kV Line to Line<br>±2 kV Line to Ground  | Mains power quality should be that of a typical home or hospital environment.  |
| Voltage Dips, Short Interruptions and Voltage Variations on Power Supply Input Lines<br>IEC 61000-4-11  | <5% $U_T$ (>95% Dip in $U_T$ ) for 0.5 Cycle<br>40% $U_T$ (60% Dip in $U_T$ ) for 5 Cycles<br>70% $U_T$ (30% Dip in $U_T$ ) for 25 Cycles<br><5% $U_T$ (>95% Dip in $U_T$ ) for 5 Seconds | <5% $U_T$ (>95% Dip in $U_T$ ) for 0.5 Cycle<br>40% $U_T$ (60% Dip in $U_T$ ) for 5 Cycles<br>70% $U_T$ (30% Dip in $U_T$ ) for 25 Cycles<br><5% $U_T$ (>95% Dip in $U_T$ ) for 5 Seconds | Mains power quality should be that of a typical home or hospital environment. If the user of the Device required continued operation during power mains interruptions, it is recommended that the Device be powered from an uninterruptible power supply or battery. |
| Power Frequency (50/60 Hz) Magnetic Field<br>IEC 61000-4-8  | 3 A/m   | 3 A/m   | Power frequency magnetic fields should be at levels characteristic of a typical location in a typical home or hospital environment.  |
| Note: $U_T$ is the A.C. mains voltage prior to application of the test level.   |   |   |  |

| Guidance and Manufacturer's Declaration – Electromagnetic Immunity  |  |                     |   |
|---|--|---------------------|---|
| SimplyGo is intended for use in the electromagnetic environment specified below. The user of SimplyGo should assure that it is used in such an environment. |  |                     |   |
| Immunity Test   | IEC 60601 Test Level   | Compliance Level    | Electromagnetic Environment - Guidance  |
| Conducted RF<br>IEC 61000-4-6   | 3 Vrms<br>150 kHz to<br>80 MHz   | 3 V                 | Portable and mobile RF communications equipment should be used no closer to any part of the Device, including cables, than the recommended separation distance calculated from the equation applicable to the frequency of the transmitter.<br><br><b>Recommended separation distance</b><br><br>$d = 1.2\sqrt{P}$ 150 kHz to 80 MHz<br><br>$d = 0.35\sqrt{P}$ 80 MHz to 800 MHz<br>$d = 0.7\sqrt{P}$ 800 MHz to 2.5 GHz<br><br>where $P$ is the maximum output power rating of the transmitter in watts (W) according to the transmitter manufacturer and $d$ is the recommended separation distance in meters (m).<br>Field strengths from fixed RF transmitters, as determined by an electromagnetic site survey, <sup>a</sup> should be less than the compliance level in each frequency range. <sup>b</sup><br>Interference may occur in the vicinity of equipment marked with the following symbol:  |
| Radiated RF<br>IEC 61000-4-3  | 3 V/m<br>80 MHz to<br>2.5 GHz  | 10 V/m <sup>c</sup> |   |
| Note 1:   | At 80 MHz and 800 MHz, the higher frequency range applies.   |                     |   |
| Note 2:   | These guidelines may not apply in all situations. Electromagnetic propagation is affected by absorption and reflection from structures, objects, and people.   |                     |   |
| a   | Field strength from fixed transmitters such as base stations for radio (cellular/cordless) telephones and land mobile radios, amateur radio, AM and FM radio broadcast and TV broadcast cannot be predicted theoretically with accuracy. To assess the electromagnetic environment due to fixed RF transmitters, an electromagnetic site survey should be considered. If the measured field strength in the location in which the Device is used exceeds the applicable RF compliance level above, the Device should be observed to verify normal operation. If abnormal performance is observed, additional measures may be necessary, such as re-orienting or relocating the Device. |                     |   |
| b   | Over the frequency range 150 kHz to 80 MHz, field strengths should be less than 3 V/m.   |                     |   |
| c   | SimplyGo incorporates a robust design and conforms with Radiated RF Immunity Test up to 10 V/m between 80 MHz and 2.5 GHz while the test requirement is 3 V/m.   |                     |   |

| Recommended Separation Distance Between Portable and Mobile RF Communication Equipment and the Device  |  |   |   |
|--|--|---|---|
| SimplyGo is intended for use in the electromagnetic environment in which radiated RF disturbances are controlled. The user of SimplyGo can help prevent electromagnetic interference by maintaining a minimum distance between portable and mobile RF communication equipment (transmitters) and SimplyGo as recommended below, according to the maximum output power of the communications equipment. |  |   |   |
| Rated Maximum Output Power of Transmitter (Watts)  | Separation Distance According to Frequency of Transmitter (meters)   |   |   |
|  | 150 kHz to 80 MHz<br>$d = 1.2\sqrt{P}$   | 80 MHz to 800 MHz<br>$d = 0.35\sqrt{P}$ | 800 MHz to 2.5 GHz<br>$d = 0.7\sqrt{P}$ |
| 0.01   | 0.12   | 0.04                                    | 0.07                                    |
| 0.1  | 0.37   | 0.11                                    | 0.22                                    |
| 1  | 1.17   | 0.35                                    | 0.70                                    |
| 10   | 3.69   | 1.11                                    | 2.21                                    |
| 100  | 11.67  | 3.50                                    | 7.00                                    |
| For transmitters rated at a maximum output power not listed above, the recommended separation distance $d$ in meters (m) can be estimated using the equation applicable to the frequency of the transmitter, where $P$ is the maximum output power rating of the transmitter in watts (W) according to the transmitter manufacturer.   |  |   |   |
| Note 1:  | At 80 MHz and 800 MHz, the higher frequency range applies.   |   |   |
| Note 2:  | These guidelines may not apply in all situations. Electromagnetic propagation is affected by absorption and reflection from structures, objects, and people. |   |   |

# Limited Warranty

---

Respironics, Inc. ("Respironics") warrants the SimplyGo Portable Oxygen Concentrator System (the "Product") as set forth in the following paragraphs.

### Limited Warranty

Respironics warrants that the Product, except as otherwise stated herein, is free from defects in materials and workmanship under normal and proper use and when correctly maintained in accordance with applicable instructions, for a period equal to the warranty period purchased with the device, or if not otherwise specified, for a period of two (2) years from the date of shipment.

### Products Not Under Warranty

Accessories and replacement parts, including, but not limited to, filters and fuses, are not covered under this warranty. However, Respironics warrants that the battery in the Product will be free from defects in material and workmanship, under normal and proper use and when correctly maintained in accordance with applicable instructions, for a period of 90 days from the date of shipment by Respironics to the original purchaser. This warranty does not apply to batteries that are dropped, misused, altered or otherwise damaged after they are shipped.

### Limitations

If any Product purchased from Respironics fails to conform to the warranties set forth herein during the Warranty Period, as determined by Respironics in its sole discretion, Respironics may discharge its warranty obligation by repairing or replacing the Product, in Respironics' sole discretion. This may be accomplished by installing new or remanufactured assemblies or components, or by other repairs deemed appropriate in the sole discretion of Respironics. The choice of repair or replacement by Respironics shall be the sole and exclusive remedy of the original purchaser. Respironics reserves the right, in its sole discretion, to refund the purchase price in lieu of repair or replacement of the Product. In no event shall Respironics' maximum liability under these warranties exceed the price paid to Respironics by the original purchaser for the Product.

### Conditions

This warranty does not cover damage or injury whether to the Product or to personal property or persons caused by accident, misuse, abuse, negligence, failure to install in accordance with Respironics' installation instructions, failure to operate under conditions of normal use and in accordance with the terms of the operating manual and instructions, failure to maintain in accordance with the applicable service manuals, or alteration or any defects not related to materials or workmanship of the Product. This warranty does not cover damage which may occur in shipment. This warranty does not apply to any Product or individual part of a Product that may have been repaired or altered by anyone other than Respironics or an authorized Respironics service center. This warranty does not apply to any Product which is not purchased new.

### Exclusions of Warranties

EXCEPT AS SET FORTH IN THIS LIMITED WARRANTY, RESPIRONICS MAKES NO WARRANTIES, EXPRESSED OR IMPLIED, STATUTORY OR OTHERWISE, REGARDING THE PRODUCT, ITS QUALITY OR PERFORMANCE. RESPIRONICS SPECIFICALLY DISCLAIMS THE IMPLIED WARRANTY OF MERCHANTABILITY AND THE IMPLIED WARRANTY OF FITNESS FOR A PARTICULAR PURPOSE. IN NO EVENT SHALL RESPIRONICS BE LIABLE FOR THE COST OF PROCUREMENT OF SUBSTITUTE PRODUCTS OR FOR ANY INDIRECT, SPECIAL, CONSEQUENTIAL, PUNITIVE, EXEMPLARY OR INCIDENTAL DAMAGES (INCLUDING, BUT NOT LIMITED TO, COMMERCIAL LOSS OR LOST REVENUES), FOR ANY CAUSE OF ACTION, WHETHER IN CONTRACT OR TORT, AND WHETHER OR NOT RESPIRONICS WAS AWARE OR SHOULD HAVE BEEN AWARE OF THE POSSIBILITY OF THESE DAMAGES. EXCEPT FOR THE OBLIGATIONS UNDER THIS LIMITED WARRANTY, RESPIRONICS SHALL NOT HAVE ANY OBLIGATION OR LIABILITY FOR ANY OTHER LOSS, DAMAGE OR INJURY RESULTING DIRECTLY OR INDIRECTLY FROM THE PRODUCT. PURCHASER'S SOLE AND EXCLUSIVE REMEDY FOR BREACH OF THE WARRANTIES SET FORTH IN THIS DOCUMENT SHALL BE AS PROVIDED IN THE PARAGRAPH DESCRIBING LIMITATIONS.

Purchaser is cautioned that no person or entity is authorized to make any warranties on behalf of Respironics and any such alleged warranties are hereby disclaimed by Respironics.

**Respironics Inc.**  
1001 Murry Ridge Lane  
Murrysville, PA 15668 USA

## Table des Matières

|  |    |
|--|----|
| Introduction .....   | 43 |
| Utilisation prévue .....   | 43 |
| Contre-indications .....   | 43 |
| Description du dispositif et des accessoires .....                                     | 43 |
| Système SimplyGo .....   | 44 |
| Avertissements et mises en garde .....   | 45 |
| Pictogrammes .....   | 48 |
| Coordonnées de Philips Respironics .....   | 48 |
| Démarrage .....  | 49 |
| Autonomie de la batterie .....   | 49 |
| Vue d'ensemble du système .....  | 50 |
| Insertion et retrait de la batterie .....  | 52 |
| Chargement de la batterie avec une alimentation secteur .....                          | 54 |
| Fonctionnement du dispositif SimplyGo .....  | 55 |
| Options d'alimentation .....   | 55 |
| Mise en régime de l'appareil .....   | 56 |
| Modes de fonctionnement .....  | 56 |
| Fonctionnement du dispositif SimplyGo et modification des réglages du dispositif ..... | 58 |
| Indicateurs d'alarme et symboles à l'écran .....                                       | 61 |
| Dépannage .....  | 68 |
| Entretien de votre batterie .....  | 69 |
| Entreposage de la batterie .....   | 69 |
| Branchement de l'humidificateur offert en option .....                                 | 70 |
| Entretien de votre système SimplyGo .....  | 71 |
| Nettoyage du dispositif et de la batterie rechargeable .....                           | 71 |
| Nettoyage des accessoires .....  | 72 |
| Entreposage du dispositif .....  | 72 |
| Élimination du dispositif .....  | 72 |
| Mobilité du concentrateur d'oxygène portable SimplyGo .....                            | 73 |
| Mallette de transport SimplyGo .....   | 73 |
| Sac pour accessoires SimplyGo .....  | 74 |
| Chariot mobile SimplyGo .....  | 74 |
| Voyage .....   | 74 |
| Voyage en véhicule automobile .....  | 75 |
| Voyage en autobus ou en train .....  | 75 |
| En avion .....   | 76 |
| À l'arrivée .....  | 76 |
| Caractéristiques techniques .....  | 77 |
| Conformité aux normes .....  | 79 |
| Classification .....   | 79 |
| Informations CEM .....   | 80 |
| Garantie limitée .....   | 82 |



# Introduction

---

## Utilisation prévue

Le concentrateur d'oxygène portable SimplyGo de Philips Respironics est un dispositif délivré uniquement sur ordonnance, destiné à être utilisé par des patients nécessitant des concentrations élevées d'oxygène sur une base supplémentaire. Il est compact, portable et permet un usage continu à domicile, en milieu de soins de santé ou lors de voyages et de déplacements.

## Contre-indications

- Ce dispositif n'est pas conçu pour maintenir la vie ou les fonctions vitales.
- Ce dispositif n'est pas destiné à un usage sur des nouveau-nés ou des nourrissons.

## Description du dispositif et des accessoires

Ce manuel décrit en détail le concentrateur d'oxygène portable SimplyGo, ses caractéristiques et ses accessoires. Lisez et comprenez l'ensemble du manuel avant de faire fonctionner le dispositif.

Ce manuel s'applique aux accessoires suivants :

- Alimentation secteur
- Cordon d'alimentation secteur
- Alimentation en courant continu
- Batterie rechargeable au lithium-ion
- Mallette de transport
- Sac pour accessoires
- Chariot mobile
- Humidificateur

Ce manuel ne s'applique pas aux accessoires suivants vendus séparément :

- Canule nasale standard à simple lumière
- Étalonneur/chargeur intelligent pour batterie SimplyGo

# Système SimplyGo

Le dispositif est livré avec les articles suivants. Si un article est manquant, communiquez avec le fournisseur de votre dispositif.

- Dispositif SimplyGo dans sa mallette de transport dotée d'une courroie d'épaule



- Le présent manuel de l'utilisateur

- Batterie rechargeable



- Alimentation secteur avec un cordon

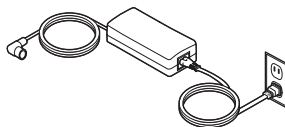

- Alimentation en courant continu

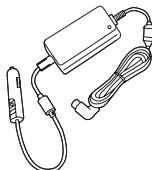

- Sac pour accessoires



- Chariot mobile

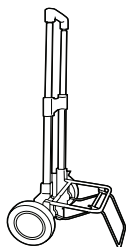

## Avertissements et mises en garde

**Mise en garde :** Conformément à la législation fédérale des États-Unis, ce dispositif ne peut être vendu que par un médecin ou sur prescription médicale.

### Avertissements

Un avertissement indique un risque potentiel de blessure pour l'utilisateur ou le patient.

- Avant d'utiliser le dispositif, l'utilisateur doit lire et comprendre l'ensemble du présent manuel.
- Le dispositif n'est pas conçu pour maintenir les fonctions vitales. Si le professionnel de santé prescripteur détermine qu'une interruption de l'apport en oxygène, peu importe la raison, peut avoir de graves conséquences sur l'utilisateur, une autre source d'oxygène doit être accessible pour un usage immédiat.
- Un patient, âgé ou non, qui est incapable de communiquer sa gêne, ou qui n'est pas en mesure d'entendre ou de voir les alarmes pendant qu'il utilise le dispositif, peut avoir besoin de plus de supervision.
- L'oxygène entretient la combustion. L'oxygène ne doit pas être utilisé en fumant ou en présence d'une flamme nue.
- N'utilisez pas le dispositif en présence d'un mélange anesthésique inflammable contenant de l'oxygène, de l'air ou de l'oxyde nitreux.
- N'utilisez pas d'huile ni de graisse sur le concentrateur ou ses composants. Ces substances, lorsque combinées à de l'oxygène, peuvent considérablement accroître le risque d'incendie ou de blessure corporelle.
- Cessez l'utilisation du dispositif et communiquez avec votre fournisseur de service de soins à domicile si vous remarquez une des situations suivantes :
  - modifications inexplicables de la performance de ce dispositif
  - sons inhabituels ou cacophoniques
  - dispositif ou bloc d'alimentation échappé ou manipulé sans précaution
  - déversement d'eau dans le boîtier
  - boîtier brisé
- Utilisez uniquement l'alimentation secteur Philips Respironics SimplyGo avec le dispositif.
- Utilisez uniquement les batteries Philips Respironics SimplyGo avec le dispositif.
- Utilisez uniquement les accessoires SimplyGo autorisés.



### Avertissements (suite)

- Les réparations et les ajustements doivent être effectués uniquement par le personnel d'entretien autorisé de Philips Respironics. Un entretien effectué par un personnel non autorisé peut causer des blessures, annuler la garantie ou causer des dommages dispendieux.
- Effectuez une vérification périodique des cordons, des câbles et de l'alimentation électriques afin de détecter la présence de dommages ou de signes d'usure. Le cas échéant, cessez d'utiliser les composants endommagés et remplacez-les.
- Avant de nettoyer le sac, débranchez le dispositif et retirez les batteries afin d'éviter un choc électrique. N'immergez PAS le dispositif dans un fluide, quel qu'il soit.
- Votre fournisseur de service de soins à domicile a la responsabilité d'effectuer l'entretien préventif requis selon les intervalles recommandés par Philips Respironics.
- Afin d'assurer un fonctionnement approprié de votre dispositif, sa ventilation doit être libre de toute obstruction. Assurez-vous toujours que les orifices du boîtier ne sont pas obstrués par des objets pouvant nuire à la ventilation. Ne placez pas le dispositif dans un petit espace clos (comme un placard). N'utilisez pas le dispositif lorsqu'il est placé à côté ou sur d'autres appareils. Pour obtenir de plus amples renseignements, communiquez avec votre fournisseur de service de soins à domicile.
- N'utilisez pas une rallonge électrique.
- Un fonctionnement du dispositif hors des valeurs spécifiées de tension, de fréquence respiratoire, de température, d'humidité ou d'altitude peut réduire les niveaux de concentration d'oxygène.
- N'échappez ou n'insérez jamais un objet dans les orifices.
- Soyez conscient que le cordon d'alimentation et le tuyau peuvent représenter un risque de chute ou de strangulation.
- Utilisez uniquement les cordons d'alimentation fournis par Philips Respironics pour ce dispositif. L'utilisation d'un cordon d'alimentation non fourni par Philips Respironics peut causer une surchauffe ou des dommages au dispositif. Cela peut augmenter les émissions ou réduire l'immunité de l'appareil ou du système.
- Ne faites pas fonctionner le dispositif sans avoir installé une batterie chargée et prête à être utilisée. En cas de panne de l'alimentation principale, le dispositif cesse de fonctionner sans avertir l'utilisateur si aucune batterie n'est en place. Si le dispositif doit fonctionner sans la batterie, l'utilisateur doit être conscient qu'en cas de panne de l'alimentation principale, il n'y aura aucune alimentation de secours ni avertissement.
- Un appareil électromédical exige des précautions particulières en matière de CEM et doit être installé et mis en service conformément aux informations relatives à la CEM fournies dans ce manuel.
- Placez le dispositif à un endroit où il ne sera pas exposé à des matières polluantes ou à des émanations.

- Les appareils de communication RF portables et mobiles peuvent nuire au fonctionnement d'un appareil électromédical. Afin d'éviter une interférence, reportez-vous à la section de ce manuel portant sur la CEM pour obtenir les distances de séparation à respecter entre le dispositif SimplyGo et les générateurs RF.

### Mises en garde

Une mise en garde indique un risque potentiel de dommage à l'appareil.

- N'immergez pas le dispositif et évitez la pénétration de liquide dans le boîtier.
- Lors de l'utilisation du dispositif dans une automobile, débranchez-le de la sortie de l'adaptateur de courant continu lorsque le moteur est éteint. Ne faites pas fonctionner le dispositif pendant une période prolongée dans un véhicule à l'arrêt. Cela peut épuiser la batterie du véhicule et en empêcher le démarrage. Ne branchez pas le dispositif à la sortie de l'adaptateur lors d'un démarrage normal de l'automobile, ou lors d'un démarrage à l'aide de câbles d'appoint pour batterie. Attendez le démarrage de l'automobile avant de brancher le dispositif à la sortie d'alimentation en courant continu. Fixez solidement le dispositif lors d'un déplacement du véhicule. (Les mêmes mises en garde s'appliquent lors d'une utilisation de la sortie d'adaptateur de courant continu sur un bateau ou un véhicule de plaisance.)
- Éteignez le dispositif avant de retirer la batterie. Le dispositif ne doit pas fonctionner sans batterie. Lorsque le dispositif fonctionne sans qu'aucune batterie ne soit installée, la routine d'arrêt standard n'est pas exécutée si l'alimentation est débranchée avant que l'unité soit éteinte. Cela peut causer des dommages au dispositif.
- Utilisez uniquement la poignée et la courroie d'épaule fournies pour transporter votre dispositif. À chaque utilisation, vérifiez le bon état de la mallette, de la courroie d'épaule et de la poignée.

**Remarque :** D'autres avertissements, mises en garde et remarques sont mentionnés tout au long de ce manuel.

## Pictogrammes



Consulter le mode d'emploi joint



Numéro de modèle



Défense de fumer



Numéro de série



Aucune huile ou graisse



Pièce appliquée de type BF



Tenir loin des flammes nues



Batterie rechargeable



Ne pas désassembler

IPX1

Appareil étanche



Alimentation en courant continu



Alimentation secteur



Mise en garde : ce dispositif ne peut être vendu que sur prescription médicale.



Classe II (double isolation)



Pour le transport aérien. Conforme à la norme RTCA/DO-160F section 21, catégorie M.

**Remarque :** Voir également la section « Indicateurs d'alarme et symboles à l'écran ».

## Coordonnées de Philips Respironics

Si votre dispositif doit subir un entretien, communiquez avec votre fournisseur de service de soins à domicile. Si vous devez communiquer directement avec Philips Respironics, appelez le service à la clientèle au 1-724-387-4000 ou au 1-800-345-6443 (États-Unis ou Canada). Vous pouvez également utiliser les adresses suivantes :

Respironics Inc.  
1001 Murry Ridge Lane  
Murrysville, PA 15668, États-Unis

## Démarrage

Fixez la courroie d'épaule à la mallette de transport.

Avant la première utilisation du dispositif SimplyGo, la batterie SimplyGo doit être chargée sans arrêt pendant une période minimale de 4 heures. Ce chargement initial est effectué en installant la batterie, puis en utilisant le cordon d'alimentation secteur comme décrit dans les pages suivantes.

**Remarque :** Philips Respironics ne recommande pas l'utilisation d'une alimentation en courant continu lors de cette charge initiale.

**Mise en garde :** Utilisez uniquement les batteries Philips Respironics dans votre dispositif SimplyGo. L'usage d'autres batteries peut causer des dommages au dispositif et annule la garantie. Retirez la batterie si le dispositif SimplyGo n'est pas utilisé pendant une période prolongée.

## Autonomie de la batterie

L'autonomie de la batterie du dispositif SimplyGo varie selon le mode de fonctionnement utilisé (Impulsion ou Débit continu) et du réglage sélectionné dans le mode de fonctionnement. Le dispositif SimplyGo est conçu pour permettre un accès facile à la batterie afin de la remplacer facilement et utiliser des batteries supplémentaires au besoin (vendues séparément). Les batteries supplémentaires s'insèrent facilement dans la poche à fermeture à glissière de la mallette de transport ou dans le pratique sac pour accessoires. De plus, les batteries supplémentaires peuvent être chargées dans le chargeur de batterie externe (vendu séparément) ou dans le dispositif SimplyGo (voir la section « Chargement de la batterie avec une alimentation secteur »), offrant une souplesse maximale afin de répondre à vos besoins précis en matière de batterie.

Le tableau ci-dessous illustre l'autonomie approximative de la batterie selon un réglage de débit d'impulsion de 20 bpm et un réglage de débit continu lorsque la batterie est complètement chargée. Vos durées peuvent être différentes selon votre niveau d'activité, l'état des batteries et le degré d'usure de votre dispositif SimplyGo.

| RÉGLAGE IMPULSION |       |       |       |       |       | RÉGLAGE DÉBIT CONTINU |       |       |
|-------------------|-------|-------|-------|-------|-------|-----------------------|-------|-------|
| 1                 | 2     | 3     | 4     | 5     | 6     | 0,5                   | 1     | 2     |
| 3,4 h             | 3,0 h | 2,2 h | 1,7 h | 1,3 h | 1,3 h | 2,9 h                 | 1,6 h | 0,9 h |

### Vue d'ensemble du système

Commencez par vous familiariser avec votre dispositif SimplyGo.

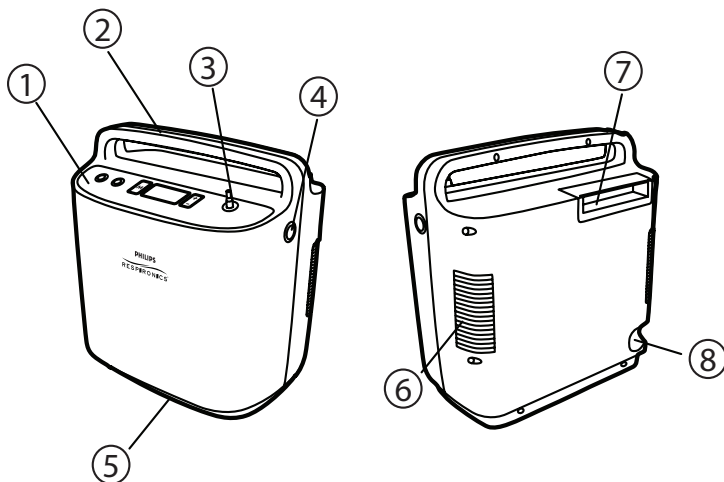

| Numéro | Description                        | Fonction  |
|--------|------------------------------------|---|
| 1      | Panneau de commande                | Boutons de commande et écran ACL  |
| 2      | Poignée de transport               | Poignée pour soulever et transporter le dispositif  |
| 3      | Connecteur de canule de patient    | Sortie d'oxygène et point de raccordement de la canule de patient   |
| 4      | Connecteur d'entrée d'alimentation | Point de raccordement des alimentations externes fournies par Philips Respironics : tension de ligne secteur, courant continu dans un véhicule    |
| 5      | Évent d'évacuation d'air           | Sortie d'air pour le ventilateur du boîtier   |
| 6      | Évent de prise d'air               | Prise d'air pour le ventilateur du boîtier  |
| 7      | Batterie                           | Batterie rechargeable au lithium-ion avec poignée intégrée pour retirer et installer le bloc-batterie   |
| 8      | Port de données                    | Communication de données de sortie et d'entrée avec le dispositif<br><b>Mise en garde : À l'usage exclusif du personnel d'entretien autorisé.</b> |

Panneau de commande

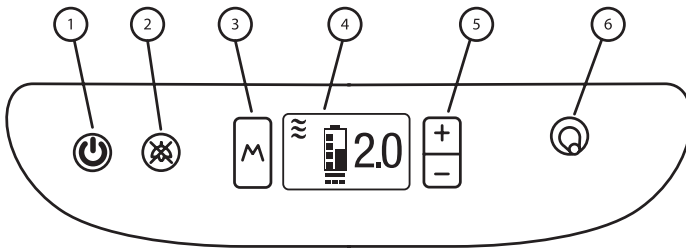

| Numéro | Description                     | Fonction   |
|--------|---------------------------------|--|
| 1      | Alimentation                    | Allume ou éteint le dispositif   |
| 2      | Arrêt d'alarme                  | Éteint l'alarme sonore   |
| 3      | Mode                            | Sélectionne un des trois modes de fonctionnement possibles du dispositif   |
| 4      | Écran d'affichage               | Affiche les informations concernant l'état de fonctionnement du dispositif |
| 5      | Plus (+) et Moins (-)           | + augmente la valeur du réglage affiché, et - la diminue                   |
| 6      | Connecteur de canule du patient | Sortie d'oxygène et point de raccordement de la canule du patient          |

Description de l'écran de fonctionnement

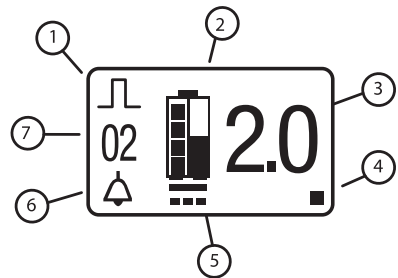

| Numéro | Description du symbole         | Fonction   |
|--------|--------------------------------|--|
| 1      | Mode de fonctionnement         | Pour obtenir une description détaillée, reportez-vous à la section « Indicateurs d'alarme et symboles à l'écran ». |
| 2      | État de la batterie            |  |
| 3      | Réglage                        |  |
| 4      | Indicateur de respiration      |  |
| 5      | État de l'alimentation externe |  |
| 6      | État de l'alarme sonore        |  |
| 7      | Type d'alarme                  |  |

### Insertion et retrait de la batterie

Votre dispositif SimplyGo est fourni avec une batterie rechargeable au lithium-ion. Pour l'insérer correctement, procédez comme suit :

1. Placez votre dispositif dans un endroit bien aéré et assurez-vous qu'il est éteint.

**Remarque :** La batterie est enlevée du dispositif SimplyGo lors de son expédition depuis l'usine.

**Mise en garde :** Retirez la batterie uniquement lorsque le dispositif SimplyGo est éteint. Ne le faites jamais lorsqu'il fonctionne.

2. Pour retirer la batterie, insérez vos doigts dans l'ouverture de la poignée de la batterie. Tirez la poignée constamment vers le haut jusqu'à ce que la batterie se libère du boîtier. Continuez à lever la batterie jusqu'à ce qu'elle soit complètement retirée du compartiment. Si le dispositif était récemment en marche, ses surfaces peuvent être chaudes au toucher. Cela est normal.

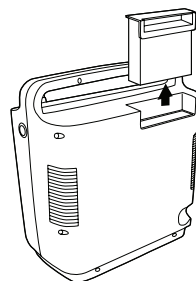

3. Vérifiez l'indicateur de charge de la batterie (illustré ci-dessous). Pour ce faire, appuyez sur le bouton blanc (illustré ci-dessous) de la batterie, puis comptez le nombre de DEL allumées. Si la batterie est faible, vous pouvez la recharger. Reportez-vous à la section « Chargement de la batterie avec une alimentation secteur ».

| Nbre de DEL                       | Charge de batterie   |
|-----------------------------------|--|
| 4 DEL allumées :                  | 75 % à 100 % chargée   |
| 3 DEL allumées :                  | 50 % à 75 % chargée  |
| 2 DEL allumées :                  | 25 % à 50 % chargée  |
| 1 DEL allumée :                   | 10 % à 25 % chargée  |
| 1 DEL clignote à trois reprises : | La capacité de batterie est inférieure à 10 % et doit être rechargée |

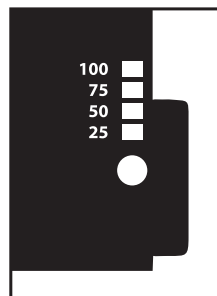

4. Pour placer la batterie, insérez vos doigts dans l'ouverture de la poignée de la batterie et saisissez-la. Avec les doigts dirigés vers la poignée, placez la batterie au-dessus du compartiment de batterie dans le coin supérieur arrière du boîtier du dispositif SimplyGo. La conception du compartiment de batterie ne permet qu'une seule façon d'insérer la batterie afin qu'elle soit alignée correctement. Abaissez la batterie dans son compartiment jusqu'à ce que la poignée touche le boîtier de l'appareil. Poussez fermement sur la poignée de la batterie jusqu'à ce qu'elle s'enclenche dans la partie supérieure du boîtier.

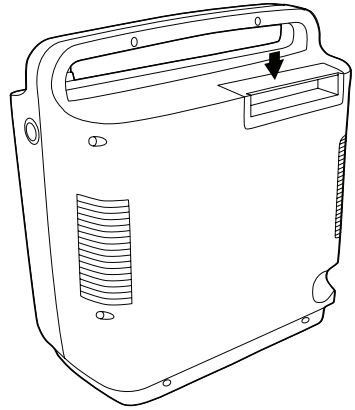

5. Une fois la batterie insérée, assurez-vous que sa poignée est au même niveau que la partie supérieure du boîtier en plastique, ou légèrement en dessous.
6. En appuyant momentanément sur le bouton d'alimentation cela entraîne ce qui suit :

- Le rétroéclairage des 5 boutons et l'écran ACL s'allument.
- L'illustration à droite s'affiche sur l'écran ACL.

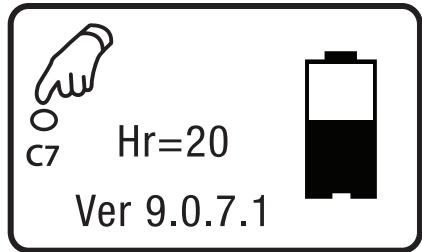

Si vous ne voyez pas le symbole de la batterie, ou si le dispositif ne s'allume pas, la batterie n'est pas installée correctement. Insérez de nouveau la batterie et assurez-vous qu'elle est bien en place.



# Chargement de la batterie avec une alimentation secteur

**Important :** La première fois que vous chargez la batterie, assurez-vous de la charger complètement. Utilisez le cordon d'alimentation secteur plutôt que celui d'alimentation en courant continu.

**Remarque :** Le chargement de la batterie commence dès que vous branchez le dispositif à une sortie secteur, même si le dispositif est en cours d'utilisation.

Pour charger la batterie à l'aide du cordon d'alimentation secteur fourni avec votre système, procédez comme suit :

1. Branchez le câble de sortie d'alimentation secteur au connecteur d'entrée d'alimentation du dispositif SimplyGo.
2. Branchez le connecteur du cordon d'alimentation secteur à l'alimentation secteur.
3. Branchez la fiche du cordon d'alimentation secteur dans une prise secteur respectant le code national ou régional de l'électricité.

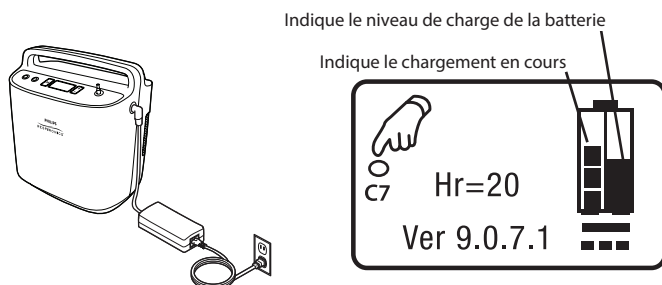

**Remarque :** Dès que vous branchez l'appareil sur une source d'alimentation secteur sous tension, le voyant secteur s'allume. Le ventilateur de refroidissement se met en route quand la batterie commence à se charger. Cela est normal. Le ventilateur fonctionnera tout au long du processus de charge afin d'assurer que la batterie reste froide.

4. Une fois la charge terminée (soit en quatre heures ou moins), débranchez l'alimentation secteur et rangez-la avec le cordon d'alimentation secteur pour un usage ultérieur.

**Remarque :** Les batteries de rechange et de secours sont vendues séparément. Pour obtenir de plus amples renseignements, communiquez avec votre fournisseur de service de soins à domicile.

**Remarque :** Un étalonneur/chargeur intelligent pour batterie SimplyGo est offert en option (vendu séparément) pour votre système. Pour obtenir de plus amples renseignements, communiquez avec votre fournisseur de service de soins à domicile.

# Fonctionnement du dispositif SimplyGo

---

## Options d'alimentation

**Avertissement :** N'utilisez pas le dispositif sans avoir installé une batterie en état de fonctionner.

- Lorsque le dispositif fonctionne à l'aide d'une alimentation par batterie, assurez-vous que la batterie est bien insérée et suffisamment chargée. (La batterie doit être complètement chargée lors de sa première utilisation.)
- **Lorsque le dispositif fonctionne à l'aide d'une alimentation secteur,** assurez-vous d'abord que la batterie est installée. Puis, procédez comme suit :
  1. Branchez le câble de sortie d'alimentation secteur au connecteur d'entrée d'alimentation du dispositif SimplyGo.
  2. Branchez le connecteur du cordon d'alimentation secteur à l'alimentation secteur.
  3. Branchez la fiche du cordon d'alimentation secteur dans une prise secteur respectant le code national ou régional de l'électricité.

**Remarque :** L'alimentation secteur est munie d'un voyant vert qui s'allume lorsqu'elle est branchée à une source d'alimentation secteur sous tension.

- **Lorsque le dispositif fonctionne à l'aide de l'alimentation en courant continu** d'une automobile ou d'un autre véhicule motorisé, assurez-vous que la batterie est installée. Démarrez le véhicule, branchez une extrémité du cordon d'alimentation en courant continu à l'entrée d'alimentation du dispositif, puis connectez l'autre extrémité à la sortie électrique en courant continu du véhicule.

Étant donné la quantité limitée de courant du système électrique du véhicule, le courant disponible pour charger la batterie SimplyGo est défini par le mode de fonctionnement du dispositif. Si les réglages sont élevés, le temps de charge requis pour la batterie est beaucoup plus long, et aux réglages les plus élevés, elle peut ne pas se charger du tout.

### Mise en régime de l'appareil

Lorsque vous allumez votre dispositif SimplyGo, il détecte si vous respirez ou non avec son aide. Si vous ne respirez pas encore à l'aide de la canule, le dispositif SimplyGo commence automatiquement à fournir une impulsion toutes les cinq secondes environ. Dès que vous commencez à respirer par la canule, le dispositif libère des impulsions basées sur votre respiration. Il faut attendre jusqu'à 20 minutes pour que la sortie du SimplyGo se stabilise dans ses spécifications de pureté O<sub>2</sub>. Toutefois, vous pouvez à tout moment commencer à respirer avec l'appareil SimplyGo.

### Modes de fonctionnement

Cette section décrit les autres écrans lors du fonctionnement du dispositif SimplyGo.

#### 1. Écran du mode Impulsion

Lorsque l'appareil est en mode de fonctionnement Débit pulsé, il détecte quand l'utilisateur commence à respirer puis administre un volume pulsé d'oxygène au cours de l'inhalation. Le volume de l'oxygène pulsé dépend de la valeur réglée. Si aucune respiration n'est détectée pendant une certaine période, le système libère automatiquement la dose pulsée d'oxygène définie par le numéro du réglage à une fréquence fixe de 12 bpm. Si aucune respiration n'est détectée pendant 2 minutes, le dispositif déclenche une alarme et s'éteint après 30 minutes.



#### 2. Écran du mode Débit continu

Sous le mode Débit continu, un débit constant d'oxygène est fourni selon le numéro du réglage (en litres par minute).

- 0,5 l/min
- 1 l/min
- 1,5 l/min
- 2,0 l/min

**Mise en garde :** Lorsque le dispositif SimplyGo est connecté à un appareil PPC, seul le mode de fonctionnement Débit continu peut être utilisé.



### 3. Écran en mode Sommeil

Le fonctionnement en mode Sommeil est semblable à celui en mode Impulsion. À l'aide d'un niveau de détection plus sensible, le dispositif détecte à quel moment l'utilisateur commence à prendre une respiration. Le dispositif SimplyGo libère ensuite une dose pulsée d'oxygène définie par le numéro du réglage. Lors de l'inspiration, une durée d'impulsion plus longue et de faible amplitude est utilisée pour rendre le sommeil plus confortable. Si aucune respiration n'est détectée pendant une certaine période, le système fournit automatiquement un débit continu d'oxygène à un taux de 2,0 l/min.

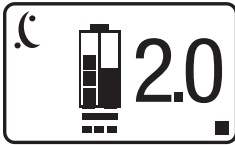

## Sélection des modes de fonctionnement

Vous pouvez utiliser le bouton de mode (M) pour sélectionner le mode de fonctionnement du dispositif.

Pour sélectionner votre mode de fonctionnement, procédez comme suit :

1. Appuyez sur le bouton de mode.

**Remarque :** Si le dispositif fonctionne et que l'écran est foncé, le rétroéclairage de l'écran s'allume lorsque vous appuyez la première fois. Dans ce cas, appuyez une deuxième fois pour sélectionner le mode.

2. Continuez à appuyer sur le bouton de mode pour faire défiler les modes Impulsion, Débit continu ou Sommeil.
3. Lorsque le mode voulu s'affiche sur l'écran, arrêtez d'appuyer sur le bouton et attendez. L'affichage retourne à l'écran de fonctionnement du mode sélectionné, et le dispositif fonctionne dorénavant sous ce mode.

# Fonctionnement du dispositif SimplyGo et modification des réglages du dispositif

Vous pouvez modifier tous les réglages du dispositif à l'aide des boutons du panneau de commande. Cela comprend le démarrage et l'arrêt du dispositif, l'arrêt d'une alarme et la modification du débit d'oxygène.

Pour démarrer votre dispositif SimplyGo, procédez comme suit :

1. Branchez une canule nasale au connecteur de canule du patient situé sur le dessus du dispositif, tel qu'illustré. Assurez-vous que la canule est bien installée afin de l'empêcher de se tordre ou de se coincer et ainsi éviter l'interruption du débit d'oxygène.

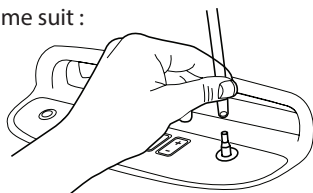

**Remarque :** Une canule nasale standard à simple lumière et un tuyau (non compris) doivent être utilisés pour libérer de l'oxygène à partir du dispositif SimplyGo. Le tuyau de la canule du dispositif peut atteindre jusqu'à 9 mètres de longueur.

2. Appuyez sur le bouton d'alimentation pour démarrer le dispositif. Au premier appui, l'écran d'affichage et le rétroéclairage des 5 boutons s'allument. Vous verrez alors un écran semblable à celui illustré ci-dessous.

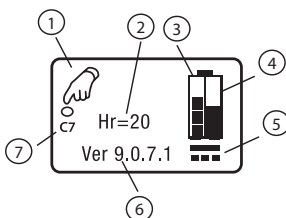

| NUMÉRO | DESCRIPTION  |
|--------|--|
| 1      | Appuyez de nouveau sur le bouton d'alimentation pour mettre le dispositif sous tension.  |
| 2      | Total des heures de fonctionnement du dispositif.  |
| 3      | Indique si la batterie est en cours de chargement.   |
| 4      | Niveau de charge actuel de la batterie.  |
| 5      | L'alimentation externe est connectée.  |
| 6      | Version du logiciel installé dans le dispositif.   |
| 7      | Indique les modes autorisés de configuration de l'appareil.<br>Remarque : cette indication ne s'affiche pas sur tous les appareils. Ceci est normal. |

- Appuyez une deuxième fois sur le bouton d'alimentation pour mettre le dispositif en mode de fonctionnement. Ce second appui a pour but de prévenir les démarrages non voulus ou les modifications par inadvertance de débit d'oxygène. L'écran d'introduction s'affiche momentanément, illustré ci-dessous à gauche, suivi par l'écran du mode de fonctionnement final, illustré à droite.

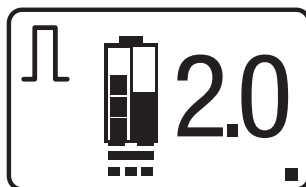

À chaque démarrage, le dispositif commence à produire de l'oxygène afin de satisfaire au réglage défini. L'obtention du niveau de pureté spécifié pour le réglage peut prendre jusqu'à 20 minutes. Il est immédiatement possible de respirer en toute sécurité à l'aide du dispositif SimplyGo. Cela permet au dispositif d'atteindre le niveau de pureté d'oxygène en moins de 10 minutes.

Le carré situé dans le coin inférieur droit de l'écran ACL correspond au symbole d'impulsion. Il s'affiche dès que vous prenez une respiration et que le dispositif libère une impulsion d'oxygène.

**Remarque :** Lorsque le dispositif est allumé, il démarre automatiquement au réglage de débit utilisé lors de la dernière utilisation du dispositif. En guise de précaution, chaque fois que vous démarrez le dispositif, vérifiez le réglage du débit.

- Appuyez sur le bouton + ou – pour définir le réglage de débit du dispositif.

Pour augmenter le débit, appuyez sur le bouton +. Appuyez sur le bouton – pour le diminuer.

En mode Impulsion ou Sommeil, le dispositif peut être réglé à 1, 1,5, 2, 2,5, 3, 3,5, 4, 4,5, 5, 5,5 et 6. En mode Débit continu, il peut être réglé à 0,5, 1, 1,5 et 2.

**Avertissement :** Il est très important de régler votre dispositif au niveau de débit d'oxygène prescrit. Évitez d'augmenter ou de diminuer votre débit prescrit sans avoir consulté votre médecin ou votre professionnel de la santé.

## Manuel de l'utilisateur SimplyGo

5. Placez la canule nasale sur votre visage, tel qu'illustré ci-dessous, et respirez normalement par le nez.



## Arrêt du dispositif SimplyGo

1. Lorsque vous êtes prêt à éteindre votre dispositif SimplyGo, appuyez sur le bouton d'alimentation. L'écran ci-dessous s'affiche.





2. Appuyez une seconde fois sur le bouton d'alimentation pour éteindre le dispositif SimplyGo.
3. Plutôt que d'appuyer de nouveau sur le bouton d'alimentation, vous pouvez augmenter ou diminuer l'intensité du rétroéclairage en appuyant à plusieurs reprises sur les touches Plus (+) ou Moins (-) jusqu'à ce que l'intensité souhaitée soit atteinte. Le dispositif peut alors être mis hors tension en suivant les étapes 1 et 2 mentionnées ci-dessus.

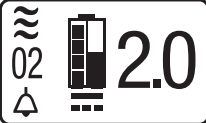



## Indicateurs d'alarme et symboles à l'écran

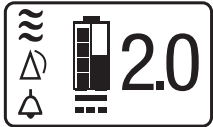

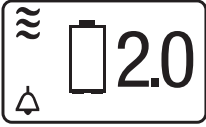
| Indicateurs sonores et visuels  | Description   | Action  |
|---|---|---|
|  <p>Une séquence de 3 bips courts<br/>+<br/>1 bip long qui se répète toutes les 4 secondes</p> | <p><b>Alarme d'absence de respiration</b></p> <p>Cette alarme retentit lorsqu'aucune respiration n'a été détectée pendant une période de 2 minutes ou plus. Appuyez sur le symbole d'alarme pour l'éteindre. Cette alarme se réinitialise dès qu'une respiration est détectée. Si aucune respiration n'est détectée après environ 30 minutes, le dispositif s'éteint afin de conserver son énergie. (Cette alarme reste inactive pendant les dix minutes suivant le démarrage.)</p>             | <p>Vérifiez la connexion de la canule au dispositif. Assurez-vous que la canule nasale est correctement placée sur votre visage, et que vous respirez par le nez. Assurez-vous également que le tuyau de la canule n'est pas tordu ni bloqué.</p> |
|  <p>Une séquence de 3 bips longs<br/>+<br/>1 bip court qui se répète toutes les 4 secondes</p> | <p><b>Alarme de faible concentration d'oxygène</b></p> <p>Cette alarme retentit lorsque le dispositif libère une plus faible concentration d'oxygène que la valeur spécifiée. Appuyez sur le symbole d'alarme pour l'éteindre.</p> <p>Remarque : Cette alarme se déclenche quand le capteur interne d'O<sub>2</sub> indique une concentration &lt; 82 % O<sub>2</sub>. L'alarme se coupe si le système peut remédier au problème et atteindre une concentration en O<sub>2</sub> &gt; 84 %.</p> | <p>Passez à une autre source d'apport en oxygène et communiquez avec le fournisseur de votre dispositif.</p>  |

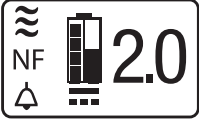



## Manuel de l'utilisateur SimplyGo





| Indicateurs sonores et visuels  | Description   | Action   |
|---|---|--|
|  <p data-bbox="136 440 309 464">Un bip long unique</p>   | <p data-bbox="366 248 682 297"><b>Alarme de fréquence respiratoire élevée</b></p> <p data-bbox="366 310 682 483">Cette alarme signifie que la fréquence respiratoire de l'utilisateur dépasse la capacité du dispositif. L'appareil fonctionne toujours correctement et fournit de l'oxygène au débit maximum de l'appareil, soit 2 litres par minutes.</p>   | <p data-bbox="725 240 923 492">L'alarme se réinitialise elle-même lorsque la fréquence respiratoire est diminuée. Si cette alarme retentit régulièrement, communiquez avec votre fournisseur de service de soins à domicile.</p> |
|  <p data-bbox="144 688 298 737">Une séquence de 3 bips courts</p> <p data-bbox="217 748 227 764">+</p> <p data-bbox="139 781 304 850">3 bips longs qui se répète toutes les 4 secondes</p> | <p data-bbox="366 548 589 597"><b>Alarme de défectuosité technique</b></p> <p data-bbox="366 610 682 680">Cette alarme se déclenche en cas de défaillance générale entraînant un dysfonctionnement de l'appareil.</p> <p data-bbox="366 693 655 742">Selon la gravité de l'alarme, le dispositif peut parfois s'éteindre.</p> <p data-bbox="366 755 660 829">Il est possible d'éteindre cette alarme si le symbole  s'affiche sur l'écran.</p> | <p data-bbox="725 602 905 776">Passez à une autre source d'apport en oxygène et communiquez avec votre fournisseur de service de soins à domicile.</p>   |
|  <p data-bbox="146 1050 298 1120">1 bip court qui se répète toutes les 4 secondes</p>   | <p data-bbox="366 899 604 924"><b>Alarme de batterie faible</b></p> <p data-bbox="366 937 689 1110">Cette alarme retentit environ 15 minutes avant l'épuisement de la batterie. La durée restante de la batterie dépend des réglages de votre dispositif et de votre niveau d'activité. Le symbole d'une batterie épuisée clignote sur l'écran.</p>   | <p data-bbox="725 912 923 1013">Remplacez la batterie ou branchez le dispositif à une source d'alimentation.</p> <p data-bbox="725 1026 944 1096">(Appuyez sur le symbole d'alarme pour éteindre l'alarme.)</p>                  |

| Indicateurs sonores et visuels  | Description   | Action   |
|---|---|--|
|  <p>Une séquence de 3 bips longs<br/>+<br/>1 bip court qui se répète toutes les 4 secondes</p> | <p><b>Alarme d'absence de débit</b></p> <p>Cette alarme retentit lorsque le dispositif ne détecte aucun débit d'oxygène dans la canule du patient.</p>                        | <p>Vérifiez si un pli ou une autre obstruction de la canule empêchent le débit d'oxygène.</p>            |
|  <p>Une séquence de bips longs et courts alternés qui se répète toutes les 4 secondes</p>      | <p><b>Alarme de batterie épuisée</b></p> <p>Cette alarme retentit environ deux minutes avant l'épuisement de la batterie. Le symbole d'une batterie clignote sur l'écran.</p> | <p>Remplacez ou rechargez la batterie.<br/>(Appuyez sur le symbole d'alarme pour éteindre l'alarme.)</p> |
|    | <p><b>Symbole d'alarme</b></p> <p>Ce symbole apparaît lorsqu'un événement déclenchant une alarme sonore se produit.</p>   | <p>Reportez-vous à l'indicateur d'alarme qui est également affiché.</p>                                  |
|    | <p><b>Symbole d'arrêt d'alarme</b></p> <p>Ce symbole s'affiche quand vous appuyez sur le bouton d'arrêt d'alarme du panneau de commande pour arrêter l'alarme sonore.</p>     | <p>Reportez-vous à l'indicateur d'alarme qui est également affiché.</p>                                  |

| Indicateurs sonores et visuels  | Description  | Action   |
|---|--|--|
|  | <p><b>Attention</b></p> <p>Ce symbole s'affiche si une action corrective est requise.</p>  | <p>Si le dispositif fonctionne dans sa mallette de transport, assurez-vous qu'il y est placé correctement afin que les événements d'évacuation d'air soient à l'avant. Les événements doivent être visibles à travers la fente située au bas. Voir la section <b>Mallette de transport SimplyGo</b> du présent manuel.</p> <p>Allouez une période de réchauffement au dispositif. Si l'alarme persiste, communiquez avec votre fournisseur de service de soins à domicile.</p> |
|  | <p><b>Symbole de batterie presque vide en cours de chargement</b></p> <p>Ce symbole s'affiche (avec des barres de chargement défilant sur le côté gauche) lorsque la batterie est presque épuisée et en cours de chargement.</p> | <p>Aucune action n'est requise.</p>  |

| Indicateurs sonores et visuels  | Description  | Action                              |
|---|--|-------------------------------------|
|  | <p><b>Symbole de batterie partiellement chargée en cours de chargement</b></p> <p>Ce symbole de batterie s'affiche (avec des barres de chargement défilant sur le côté gauche et à mi-hauteur à droite) lorsque la batterie est partiellement chargée et en cours de chargement.</p> <p>Le côté gauche du symbole indique le chargement en cours, et le côté droit le niveau de chargement de la batterie.</p> | <p>Aucune action n'est requise.</p> |
|  | <p><b>Symbole de charge complète de la batterie</b></p> <p>Ce symbole de batterie s'affiche lorsqu'elle est complètement chargée.</p>  | <p>Aucune action n'est requise.</p> |
|  | <p><b>Symbole d'alimentation</b></p> <p>Ce symbole s'affiche lorsque le dispositif est connecté à une source d'alimentation secteur, en courant continu ou d'avion.</p>  | <p>Aucune action n'est requise.</p> |
| <p>(Le symbole d'alimentation disparaît)</p>                                      | <p>Le symbole d'alimentation disparaît lorsque le dispositif est débranché de la source d'alimentation.</p>  | <p>Aucune action n'est requise.</p> |

## Manuel de l'utilisateur SimplyGo

| Indicateurs sonores et visuels   | Description  | Action   |
|--|--|--|
|  <p>1er appui sur le bouton d'alimentation<br/>= 1 bip long</p> <p>2e appui sur le bouton d'alimentation pour éteindre le dispositif<br/>= 3 bips longs</p> | <p><b>Symbole marche/arrêt</b></p> <p>Ce symbole s'affiche lorsque le dispositif est allumé, ou s'il est prêt à être allumé ou éteint.</p>   | <p>Appuyez sur le bouton d'alimentation pour mettre en marche ou éteindre le dispositif.</p> <p><b>Remarque :</b> Afin d'éviter d'allumer ou d'éteindre le dispositif par inadvertance, il faut appuyer deux fois sur son bouton d'alimentation.</p> |
|   | <p><b>Symbole d'impulsion</b></p> <p>Lorsque le système fonctionne en mode Débit pulsé ou en mode Sommeil, ce carré s'affiche dans le coin inférieur droit de l'écran d'affichage quand l'appareil administre une impulsion d'oxygène.</p> | <p>Aucune action n'est requise.</p>  |
|   | <p><b>Indicateur du mode Impulsion</b></p> <p>Ce symbole s'affiche lorsque le dispositif fonctionne en mode Impulsion.</p>   | <p><b>Si c'est le réglage de votre mode</b>, aucune action n'est requise.</p> <p><b>Si ce n'est pas le réglage de votre mode</b>, appuyez sur le bouton de mode jusqu'à ce que le réglage du mode approprié s'affiche.</p>                           |
|   | <p><b>Indicateur du mode Sommeil</b></p> <p>Ce symbole s'affiche lorsque le dispositif fonctionne en mode Sommeil.</p>   | <p><b>Si c'est le réglage de votre mode</b>, aucune action n'est requise.</p> <p><b>Si ce n'est pas le réglage de votre mode</b>, appuyez sur le bouton de mode jusqu'à ce que le réglage du mode approprié s'affiche.</p>                           |

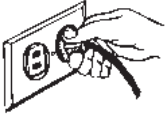
| Indicateurs sonores et visuels  | Description  | Action   |
|---|--|--|
|  | <p><b>Indicateur de mode Débit continu</b></p> <p>Ce symbole s'affiche lorsque le dispositif fonctionne en mode de débit continu.</p>  | <p><b>Si c'est le réglage de votre mode</b>, aucune action n'est requise.</p> <p><b>Si ce n'est pas le réglage de votre mode</b>, appuyez sur le bouton de mode jusqu'à ce que le réglage du mode approprié s'affiche.</p>             |
| <p><b>2.0</b></p> <p>1 bip bref</p>   | <p><b>Réglage de régulation de débit</b></p> <p>Le grand nombre situé à droite de l'écran affiche le réglage du débit d'oxygène. (Dans cet exemple, le réglage est 2.) Ce nombre peut être de 1 à 6 par incréments de 0,5 pour les modes Sommeil et Impulsion, et de 0,5 à 2 pour le mode Débit continu.</p> | <p><b>Si c'est le réglage de votre débit</b>, aucune action n'est requise.</p> <p><b>Si ce n'est pas le réglage de votre débit</b>, appuyez sur le bouton + pour augmenter ce nombre, ou appuyez sur le bouton – pour le diminuer.</p> |
|  | <p><b>Avertissement d'alimentation secteur requise</b></p> <p>L'écran s'affiche lorsque le dispositif fonctionne en mode Sommeil et qu'une alimentation secteur n'a pas été connectée ou a été débranchée.</p>   | <p>Branchez le dispositif à une source d'alimentation secteur.</p>   |

## Dépannage

Le tableau ci-dessous énumère les problèmes fréquents ainsi que les actions que vous pouvez entreprendre. Si vous ne pouvez pas résoudre un problème, veuillez communiquer avec votre fournisseur de service de soins à domicile.

| Problème   | Cause possible   | Action à entreprendre  |
|--|--|--|
| Impossible d'allumer le dispositif                     | La batterie est épuisée.                                     | Rechargez la batterie en faisant fonctionner le dispositif à l'aide des cordons d'alimentation secteur ou en courant continu (avec la batterie insérée). Si cette action ne résout pas le problème, communiquez avec votre fournisseur de service de soins à domicile. |
|  | La batterie n'est pas installée correctement.                | Retirez la batterie et installez-la de nouveau correctement.   |
|  | Le bouton d'alimentation n'a pas été appuyé à deux reprises. | Appuyez à deux reprises sur le bouton d'alimentation.  |
| Le dispositif ne déclenche pas une impulsion d'oxygène | Le dispositif SimplyGo n'est pas allumé.                     | Appuyez à deux reprises sur le bouton d'alimentation.  |
|  | Le tuyau de la canule est tordu.                             | Assurez-vous que le tuyau est correctement branché à l'orifice de sortie d'oxygène et qu'il n'est pas bloqué.  |
|  | Fonctionnement défectueux du dispositif.                     | Communiquez avec votre fournisseur de service de soins à domicile.   |
| L'oxygène n'est pas à la concentration maximale        | Le dispositif est en période de réchauffement.               | Continuez à utiliser votre appareil et attendez 20 minutes pour qu'il administre l'oxygène à la concentration prescrite. Si le problème persiste, communiquez avec votre fournisseur de service de soins à domicile.   |
| Une alarme retentit                                    | Le dispositif exige votre attention.                         | Reportez-vous à la section « Indicateurs d'alarme et symboles à l'écran » pour obtenir de plus amples renseignements sur les alarmes et les actions à entreprendre.  |

## Entretien de votre batterie

---

Manipulez votre batterie avec précaution.

- Les bornes de la batterie ne doivent pas se toucher, cela provoque une panne.
- N'immergez pas la batterie dans l'eau.
- Ne démontez pas ou ne transformez pas la batterie.
- Tenez la batterie loin du feu, et ne la jetez pas dans les flammes pour l'éliminer.
- Évitez d'exposer la batterie à un choc physique ou à une vibration extrêmes (ne pas l'échapper, etc.).
- Gardez les batteries hors de portée des enfants.
- N'utilisez pas une batterie endommagée.
- Chargez toujours la batterie selon les directives du fabricant, et uniquement avec les types de chargeur spécifiés.
- N'utilisez pas de chargeurs de batterie modifiés.
- Pour étalonner la batterie, il est possible d'acheter un étalonneur/chargeur externe offert en option. Pour obtenir de plus amples renseignements, communiquez avec votre fournisseur de service de soins à domicile.

## Entreposage de la batterie

Les batteries au lithium-ion peuvent être entreposées à des températures comprises entre -4 °F (-20 °C) et 140 °F (+60 °C) avec une humidité relative maximale de 80 %. Cependant, l'idéal est de les entreposer à une température inférieure à 70 °F (21 °C), dans un endroit frais, sec, bien aéré et exempt de vapeur ou de gaz corrosifs.

Un entreposage à des températures supérieures à 113 °F (45 °C), comme dans un véhicule au soleil, peut nuire à la performance et à la durée de vie de la batterie.

Un entreposage à de faibles températures peut nuire à la performance initiale de la batterie.



## Branchement de l'humidificateur offert en option

---

### Avertissements

- Utilisez seulement le tube de connecteur d'humidificateur fourni avec l'ensemble de tube de connexion de l'humidificateur SimplyGo (REF 1101172) ou l'ensemble de sac et de tube de l'humidificateur SimplyGo (REF 1101602).
- Ne remplissez pas excessivement l'humidificateur.
- N'inversez pas les connexions d'entrée et de sortie d'oxygène. L'eau dans la bouteille de l'humidificateur passera par la canule vers le patient.
- N'utilisez pas l'humidificateur lorsque le dispositif est en mode Impulsion.

**Remarque :** Branchez l'humidificateur uniquement si son usage a été prescrit. L'humidificateur doit être utilisé uniquement si le dispositif est en mode Débit continu.

Pour brancher l'humidificateur, procédez comme suit :

1. Fixez le sac pour accessoires de l'humidificateur au chariot mobile (voir les instructions incluses avec le sac).
2. Retirez le bouchon de la bouteille de l'humidificateur.
3. Remplissez l'humidificateur avec de l'eau distillée jusqu'au niveau indiqué par le fabricant.
4. Remettez le bouchon en place en le serrant fermement.
5. Fixez le tube de l'adaptateur à la bouteille de l'humidificateur en tournant dans le sens antihoraire l'écrou à oreilles jusqu'à ce qu'il soit fermement fixé.
6. Posez l'assemblage de la bouteille de l'humidificateur dans le sac pour accessoires (REF 1083699).
7. Faites pivoter la bouteille afin que le tuyau de l'adaptateur d'humidificateur soit éloigné du cadre du concentrateur d'oxygène portable.
8. Attachez le tuyau d'oxygène de l'assemblage de la bouteille d'humidificateur au connecteur de sortie d'oxygène du concentrateur d'oxygène portable.
9. Fixez le tuyau de la canule à la sortie de la bouteille de l'humidificateur.
10. Une fois l'assemblage terminé, assurez-vous que l'oxygène circule dans la canule.

### Remarques

- Un humidificateur à bulles peut être utilisé avec le dispositif SimplyGo.
- Les accessoires d'application devront inclure un dispositif pour limiter la propagation du feu.
- Un sac pour accessoires d'humidificateur (REF 1083699) peut être acheté pour permettre l'utilisation d'un tel humidificateur.

## Entretien de votre système SimplyGo

---

### Nettoyage du dispositif et de la batterie rechargeable

**Avertissement :** Afin d'éviter un choc électrique, ne retirez pas les couvercles du dispositif SimplyGo. Ils doivent être enlevés uniquement par un personnel d'entretien autorisé. N'appliquez pas de liquide directement sur les couvercles. N'utilisez pas d'alcool, de solvants, de produits à polir ou de substances huileuses sur le dispositif, car ces produits sont inflammables.

**Mise en garde :** Évitez la pénétration de liquides dans les commandes, l'intérieur du boîtier ou dans le connecteur du tuyau d'oxygène. Si cela se produit, communiquez avec votre fournisseur de service de soins à domicile pour obtenir de l'aide.

Les couvercles extérieurs du dispositif et de la batterie rechargeable doivent être nettoyés au besoin :

1. Avant le nettoyage, éteignez le dispositif et débranchez la source d'alimentation.
2. Si la batterie est enlevée, essuyez le compartiment de la batterie et la batterie à l'aide d'un chiffon sec.
3. Nettoyez l'extérieur du dispositif à l'aide d'un chiffon humecté d'un produit de nettoyage domestique doux, puis essuyez. Si vous utilisez plutôt un désinfectant médical, assurez-vous de suivre les directives du fabricant. Pour la désinfection, Philips Respironics recommande le produit suivant :
  - Serviettes Discide Ultra. Fabricant – Palmero, [www.palmerohealth.com](http://www.palmerohealth.com) (en anglais seulement) (ou l'équivalent)

Si vous utilisez un humidificateur, nettoyez votre dispositif selon les directives du fabricant ou de votre fournisseur de service de soins à domicile.

### Nettoyage des accessoires

Lors du nettoyage des accessoires, suivez les directives ci-dessous.

#### Mallette de transport et chariot mobile

Au besoin, la mallette de transport peut être nettoyée dans une machine à laver à l'aide d'un détergent à lessive doux. Séchez à l'air.

Pour laver à la main la mallette de transport et le chariot mobile, utilisez uniquement de l'eau chaude et un détergent liquide à vaisselle doux.

1. Retirez le dispositif SimplyGo de la mallette de transport ou du chariot mobile.
2. Humectez un chiffon avec une solution d'eau et de détergent et nettoyez les surfaces extérieures de la mallette.

#### Cordon d'alimentation et alimentations secteur et en courant continu

Le cordon d'alimentation et les alimentations secteur et en courant continu doivent être nettoyés au besoin.

1. Avant le nettoyage, débranchez les cordons du dispositif.
2. Nettoyez les cordons à l'aide d'un chiffon humecté d'un produit de nettoyage domestique doux, puis essuyez.

#### Canule et tuyau

Nettoyez et remplacez la canule et le tuyau selon les directives du fabricant ou de votre fournisseur de service de soins à domicile.

#### Entreposage du dispositif

Entreposez votre dispositif dans un endroit où il restera propre et sec.

**Mise en garde :** N'entrez pas votre dispositif ou vos accessoires dans un endroit où les températures sont inférieures à -4 °F (-20 °C) ou supérieures à 140 °F (60 °C).

#### Élimination du dispositif

Éliminez ce dispositif conformément à votre réglementation locale, ou communiquez avec votre fournisseur de service de soins à domicile.

## Mobilité du concentrateur d'oxygène portable SimplyGo

Votre système SimplyGo a été conçu afin de vous fournir un apport en oxygène peu importe vos déplacements. Aussi, votre dispositif SimplyGo est doté d'une mallette de transport, d'un sac pour accessoires et d'un chariot mobile.

### Mallette de transport SimplyGo

La mallette de transport SimplyGo vous permet d'avoir votre apport en oxygène avec vous pendant vos activités quotidiennes normales. Elle protège votre dispositif SimplyGo et est munie d'une courroie pour faciliter son transport. Pour insérer le dispositif SimplyGo dans sa mallette de transport, procédez comme suit :

1. Placez la mallette et le dispositif SimplyGo afin que l'avant du dispositif corresponde à la surface de la mallette dotée d'un sac pour accessoires à fermeture à glissière. Ainsi, l'évent de prise d'air situé à l'arrière du dispositif, l'évent d'évacuation d'air situé à l'avant au bas du dispositif et le connecteur d'entrée d'alimentation situé sur le côté du dispositif sont tous alignés avec les orifices correspondants de la mallette. Si le dispositif SimplyGo n'est pas inséré correctement dans la mallette, les événements d'aération seront bloqués causant une surchauffe du dispositif qui s'éteindra.
2. Insérez le dispositif dans la partie supérieure de la mallette, et tirez celle-ci pour qu'elle s'ajuste bien au dispositif. Assurez-vous que les événements d'aération et le connecteur d'entrée d'alimentation sont tous alignés avec les orifices correspondants de la mallette.
3. Recouvrez la poignée de transport de la mallette du dispositif SimplyGo avec le rabat et fixez-le fermement en place en pressant ensemble les deux surfaces en Velcro.

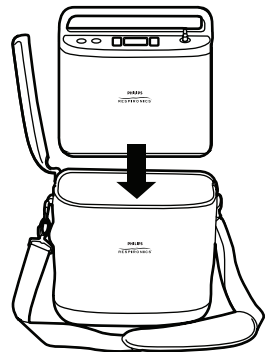
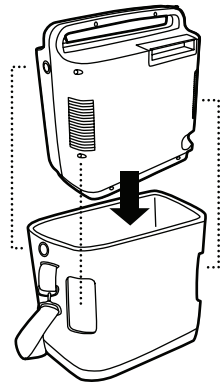

### Sac pour accessoires SimplyGo

Le sac pour accessoires séparé comporte une fermeture à glissière et de l'espace de rangement supplémentaire pour ranger et transporter des articles tels que les batteries supplémentaires, les cordons d'alimentation, les câbles de raccordement, les canules nasales et les articles personnels dont vous avez besoin et qui ne peuvent pas être insérés dans la poche de rangement de la mallette de transport SimplyGo.

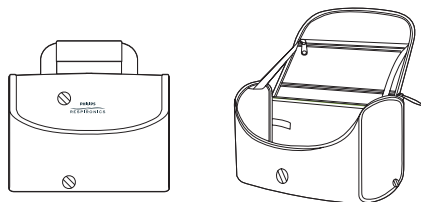

Ce sac peut être attaché au chariot mobile avec le dispositif SimplyGo, comme décrit ci-dessous.

### Chariot mobile SimplyGo

Le chariot mobile SimplyGo offre une solution de recharge pour le transport du dispositif SimplyGo dans sa mallette. Le chariot peut accueillir à la fois le dispositif SimplyGo dans sa mallette de transport et le sac pour accessoires. Les directives fournies avec le chariot illustrent de quelle façon les placer sur le chariot.

## Voyage

---

Grâce à une planification appropriée, vous pouvez voyager avec votre système SimplyGo et profiter de votre voyage qu'il soit dans votre collectivité ou à l'extérieur. Avant votre départ, assurez-vous d'emballer les éléments suivants :

- Une batterie complètement chargée (et d'autres batteries pour un voyage de longue durée)
- Une alimentation secteur et un cordon connecteur
- Une alimentation en courant continu
- Une mallette de transport
- Un chariot mobile

Veillez également à noter les numéros de téléphone de votre fournisseur de service de soins à domicile et de votre médecin en cas d'urgence.

## Voyage en véhicule automobile

Utilisez l'alimentation en courant continu SimplyGo pour brancher votre système à l'aide de l'allume-cigarette ou de l'entrée d'alimentation en courant continu du véhicule. Lorsque le système SimplyGo fonctionne à partir d'une source d'alimentation en courant continu, la batterie installée dans votre dispositif commence sa recharge. Vous pouvez également utiliser le dispositif SimplyGo lorsqu'il fonctionne à partir d'une source d'alimentation en courant continu.

**Mise en garde :** Assurez-vous de démarrer le véhicule avant de brancher votre alimentation en courant continu. Si vous utilisez votre système SimplyGo à l'aide d'un cordon d'alimentation en courant continu sans démarrer le véhicule, vous pourriez vider la batterie par mégarde.

**Pour alimenter l'appareil en courant continu** d'une voiture ou d'un autre véhicule motorisé, assurez-vous que la batterie est installée. Démarrez le véhicule et branchez une extrémité du cordon d'alimentation en courant continu sur la prise électrique de l'appareil, et l'autre extrémité sur la prise électrique en courant continu du véhicule.

Comme la quantité de courant disponible dans le système électrique du véhicule est limitée, le courant disponible pour charger la batterie SimplyGo varie selon le mode de fonctionnement de l'appareil. Aux réglages élevés, le temps requis pour charger la batterie est beaucoup plus long et, aux réglages les plus élevés, elle risque de ne pas se charger du tout.

## Voyage en autobus ou en train

La plupart des lignes d'autobus et de train permettent aux passagers l'utilisation d'un concentrateur d'oxygène portable, mais il peut être préférable de les prévenir avant votre voyage. Lors de vos préparatifs de voyage, communiquez avec votre transporteur bien avant la date de votre départ pour obtenir l'autorisation d'apporter votre système et de l'utiliser lorsque vous serez à bord.

**Remarque :** Les transporteurs routiers et ferroviaires d'autres pays peuvent avoir d'autres exigences en matière de concentrateurs d'oxygène. Communiquez avec eux plusieurs semaines avant votre départ afin d'identifier les exigences ou les spécifications auxquelles vous devez porter une attention particulière.

### En avion

Toutes les compagnies aériennes ont une réglementation pour voyager avec un concentrateur d'oxygène portable tel que votre appareil SimplyGo. Certaines n'autorisent pas son utilisation en vol. Lorsque vous effectuez une réservation, n'oubliez pas d'interroger la compagnie aérienne concernant l'utilisation du SimplyGo durant le vol. Pour obtenir des informations à jour concernant le voyage par avion avec votre appareil, vous pouvez visiter notre site Internet : [www.philips.com](http://www.philips.com).

Les compagnies aériennes peuvent avoir des exigences inhabituelles pour les concentrateurs d'oxygène, que ce soit sur des vols aux États-Unis ou à l'étranger. Avant votre départ, prenez contact avec l'ensemble des compagnies opérant chaque vol de correspondance que vous emprunterez, afin d'obtenir l'autorisation de monter à bord avec votre appareil SimplyGo. N'oubliez pas de vous renseigner sur les documents que vous pourriez devoir emporter avec vous.

Assurez-vous que votre batterie est complètement chargée et que vous disposez d'une autonomie suffisante pour couvrir la durée de votre vol. Si une compagnie aérienne vous autorise à vous brancher sur une alimentation électrique dans l'avion, elle peut vous demander de retirer la batterie de l'appareil, même si le SimplyGo ne permet pas de charger la batterie par un câble d'alimentation d'avion.

Le jour de votre départ, prévoyez d'arriver tôt. Les agents de sécurité de l'aéroport peuvent avoir besoin de temps supplémentaire pour contrôler vos bagages et votre système d'alimentation en oxygène. Ils peuvent également vous demander de retirer le SimplyGo de son sac de transport pour l'inspecter.

### À l'arrivée

Lorsque vous arrivez à destination, vérifiez l'état de la batterie de votre système. C'est le moment idéal pour recharger toutes les batteries afin qu'elles soient prêtes à être utilisées lorsque vous en aurez besoin. Le niveau de charge de vos batteries peut être vérifié en suivant les directives mentionnées dans la section *Insertion et retrait de la batterie* de ce manuel. Si une batterie doit être chargée, suivez les directives mentionnées dans la section *Chargement de la batterie avec une alimentation secteur* de ce manuel.

Si vous avez des questions ou des préoccupations concernant vos voyages avec le système SimplyGo, communiquez avec votre fournisseur de service de soins à domicile.

## Caractéristiques techniques

|  |   |
|--|---|
| Conditions de fonctionnement             | Température de fonctionnement :<br>41 °F à 104 °F (5 °C à 40 °C)<br>Humidité relative : 15 % à 95 %<br>Altitude : jusqu'à 10 000 pieds (3 048 m)  |
| Conditions d'entreposage et de transport | -4 °F à 140 °F (-20 °C à 60 °C) – unité seulement<br>(Remarque : reportez-vous à la section de ce manuel relative au stockage des batteries.)<br>Humidité relative : jusqu'à 95 % sans condensation |

### Concentrateur d'oxygène SimplyGo

|  |  |
|--|--|
| Concentration d'oxygène*               | 87 % à 96 % peu importe les réglages   |
| Réglages du débit et des doses pulsées | <p><b>Mode Impulsion</b><br/>1 = 12 ml; 1,5 = 18 ml; 2 = 24 ml; 2,5 = 30 ml;<br/>3 = 36 ml; 3,5 = 42 ml; 4 = 48 ml; 4,5 = 54 ml;<br/>5 = 60 ml; 5,5 = 66 ml; et 6 = 72 ml;<br/>± 15 % ou 4 ml, le plus élevé est retenu (moyenne de 20 impulsions consécutives)<br/>jusqu'à un maximum de 2 000 ml/min ± 300 ml</p> <p><b>Mode Sommeil</b><br/>Volumes d'impulsion variables, selon la fréquence respiratoire, afin de maintenir un débit-volume constant par réglage.<br/>1 = 250 ml; 1,5 = 375 ml; 2 = 500 ml; 2,5 = 625 ml;<br/>3 = 750 ml; 3,5 = 875 ml; 4 = 1 000 ml; 4,5 = 1 125 ml;<br/>5 = 1 250 ml; 5,5 = 1 375 ml; et 6 = 1 500 ml<br/>± 15 % ou 60 ml, le plus élevé est retenu (somme de 20 impulsions consécutives lorsque l'appareil fonctionne à une fréquence de 20 impulsions par minute)</p> <p><b>Mode Débit continu</b><br/>0,5 = 500 ml/min; 1 = 1 000 ml/min;<br/>1,5 = 1 500 ml/min; 2 = 2 000 ml/min;<br/>± 15 % ou 150 ml/min, le plus élevé est retenu (moyenne mobile de 3 minutes)</p> <p><b>Remarque :</b> Le débit maximal recommandé est de 2 l/min (avec une pression de sortie nominale de 0 et 7 kPa).</p> |



## Manuel de l'utilisateur SimplyGo

|  |   |
|--|---|
| Interface utilisateur  | Boutons-poussoirs, affichage à rétroéclairage à cristaux liquides (ACL) |
| Dimensions   | 11,5 pouces x 10 pouces x 6 pouces<br>(29,2 cm x 25,4 cm x 15,2 cm)     |
| Poids  | 10 livres (4,54 kg) avec batterie installée                             |
| Niveau sonore  | 43 dBA max. au réglage nominal du mode Impulsion de 2 et 20 bpm         |
| Alarme sonore  | 50 décibels (nominal) à 39 pouces (1 m)                                 |
| Pression de sortie   | 44 kPa maximum  |
| *Basée sur une pression atmosphérique de 101 kPa à 70 °F (21 °C) |   |

### Batterie SimplyGo

|   |   |
|---|---|
| Composition chimique                      | Lithium-ion 14,4 V c.c. (nominal)   |
| Dimensions                                | 0,9 pouces x 7,4 pouces x 4,6 pouces<br>(2,3 cm x 18,8 cm x 11,7 cm)  |
| Poids                                     | 1,5 livres (0,7 kg)   |
| Temps de charge<br>(alimentation secteur) | 2 à 6 heures pour charger complètement une batterie épuisée, selon le mode de fonctionnement et les réglages du dispositif. |

### Module d'alimentation secteur

|        |                                   |
|--------|-----------------------------------|
| Type   | Philips Respironics 1082661       |
| Entrée | 100 à 240 V c.a., 50/60 Hz, 1,7 A |
| Sortie | 19 V c.c., 7,9 A max.             |

### Module d'alimentation en courant continu

|          |                             |
|----------|-----------------------------|
| Type     | Philips Respironics 1083692 |
| Entrée : | 11,5 à 16 V c.c., 18 A max. |
| Sortie   | 19 V c.c., 7,9 A max.       |

## Conformité aux normes

Ce dispositif est conçu pour être conforme aux normes suivantes.

- IEC 60601-1, Appareil électromédical, partie 1 : Règles générales de sécurité
- IEC 60601-1-2, 2e édition, Appareil électromédical, partie 1-2 : Règles générales de sécurité – Norme collatérale : Compatibilité électromagnétique (CEM) – Exigences et tests.
- RTCA/DO-160F section 21, catégorie M; émission d'énergie en radio fréquence
- ISO 8359, Concentrateurs d'oxygène à usage médical – Prescriptions de sécurité.

## Classification

Le dispositif SimplyGo est classé comme :

- IEC classe II appareil à alimentation électrique interne
- Pièce appliquée de type BF
- IPX1 : Appareil étanche
- Ne doit pas être utilisé en présence d'un mélange anesthésique inflammable contenant de l'oxygène, de l'air ou de l'oxyde nitreux.
- Fonctionnement en continu

## Informations CEM

| Directives et déclaration du fabricant – Émissions électromagnétiques   |            |   |
|---|------------|---|
| Le dispositif SimplyGo doit être utilisé dans l'environnement électromagnétique spécifié ci-dessous. L'utilisateur du dispositif SimplyGo doit s'assurer qu'il est utilisé dans un tel environnement. |            |   |
| Test d'émissions  | Conformité | Environnement électromagnétique – Directives  |
| Émissions RF<br>CISPR 11  | Groupe 1   | Le dispositif utilise l'énergie RF uniquement pour ses fonctions internes. Par conséquent, ses émissions RF sont très faibles et ne peuvent vraisemblablement pas provoquer d'interférence avec les appareils électroniques situés à proximité. |
| Émissions RF<br>CISPR 11  | Classe B   | Le dispositif peut être utilisé dans tous les établissements, y compris les établissements résidentiels et ceux directement reliés au réseau électrique public à basse tension qui alimente les bâtiments utilisés à des fins résidentielles.   |
| Émissions harmoniques<br>IEC 61000-3-2  | Classe A   |   |
| Fluctuations de tension et émissions de scintillement<br>IEC 61000-3-3  | Conforme   |   |

| Directives et déclaration du fabricant – Immunité électromagnétique   |  |  |   |
|---|--|--|---|
| Le dispositif SimplyGo doit être utilisé dans l'environnement électromagnétique spécifié ci-dessous. L'utilisateur du dispositif SimplyGo doit s'assurer qu'il est utilisé dans un tel environnement. |  |  |   |
| Test d'immunité   | Niveau d'essai IEC 60601   | Niveau de conformité   | Environnement électromagnétique – Directives  |
| Décharge électrostatique (DES)<br>IEC 61000-4-2   | ± 6 kV contact<br>± 8 kV air   | ± 6 kV contact<br>± 8 kV air   | Les sols doivent être en bois, en béton ou en carreaux de céramique. Si les sols sont recouverts d'un matériau synthétique, l'humidité relative doit être d'au moins 30 %.  |
| Transitoire rapide ou rafale électrostatique<br>IEC 61000-4-4   | ± 2 kV pour les lignes d'alimentation<br>± 1 kV pour les lignes entrée/sortie  | ± 2 kV pour les lignes d'alimentation<br>± 1 kV pour les lignes entrée/sortie  | La qualité de l'alimentation secteur doit être celle d'un environnement domestique ou hospitalier normal.   |
| Surtension<br>IEC 61000-4-5   | ± 1 kV phase à phase<br>± 2 kV phase à terre   | ± 1 kV phase à phase<br>± 2 kV phase à terre   | La qualité de l'alimentation secteur doit être celle d'un environnement domestique ou hospitalier normal.   |
| Creux de tension, coupures brèves et variations de tension sur les lignes d'alimentation secteur d'entrée<br>IEC 61000-4-11   | < 5 % $U_T$<br>(creux > 95 % en $U_T$ )<br>sur 0,5 cycle<br><br>40 % $U_T$<br>(creux 60 % en $U_T$ )<br>sur 5 cycles<br><br>70 % $U_T$<br>(creux 30 % en $U_T$ )<br>sur 25 cycles<br><br>< 5 % $U_T$<br>(creux > 95 % en $U_T$ )<br>pendant 5 secondes | < 5 % $U_T$<br>(creux > 95 % en $U_T$ )<br>sur 0,5 cycle<br><br>40 % $U_T$<br>(creux 60 % en $U_T$ )<br>sur 5 cycles<br><br>70 % $U_T$<br>(creux 30 % en $U_T$ )<br>sur 25 cycles<br><br>< 5 % $U_T$<br>(creux > 95 % en $U_T$ )<br>pendant 5 secondes | La qualité de l'alimentation secteur doit être celle d'un environnement domestique ou hospitalier normal. Si l'utilisateur du dispositif requiert un fonctionnement continu durant les coupures d'alimentation secteur, il est recommandé d'alimenter le dispositif avec une alimentation sans coupure ou une batterie. |
| Champ magnétique à la fréquence industrielle (50/60 Hz)<br>IEC 61000-4-8  | 3 A/m  | 3 A/m  | Les niveaux des champs magnétiques à la fréquence du secteur doivent correspondre aux niveaux caractéristiques d'un emplacement type dans un environnement domestique ou hospitalier normal.  |
| Remarque : $U_T$ représente la tension du secteur (c.a.) avant l'application du niveau d'essai.   |  |  |   |

| Directives et déclaration du fabricant – Immunité électromagnétique   |  |                      |  |
|---|--|----------------------|--|
| Le dispositif SimplyGo doit être utilisé dans l'environnement électromagnétique spécifié ci-dessous. L'utilisateur du dispositif SimplyGo doit s'assurer qu'il est utilisé dans un tel environnement. |  |                      |  |
| Test d'immunité   | Niveau d'essai IEC 60601   | Niveau de conformité | Environnement électromagnétique – Directives   |
| RF par conduction IEC 61000-4-6   | 3 Vrms<br>150 kHz à 80 MHz   | 3 V                  | <p>La distance entre les appareils de communication RF portables et mobiles et tout élément du dispositif, y compris les câbles, ne doit pas être inférieure à la distance de séparation recommandée, calculée à partir de l'équation applicable à la fréquence de l'émetteur.</p> <p><b>Distance de séparation recommandée</b></p> <p><math>d = 1,2\sqrt{P}</math> 150 kHz à 80 MHz</p> <p><math>d = 0,35\sqrt{P}</math> 80 MHz à 800 MHz</p> <p><math>d = 0,7\sqrt{P}</math> 800 MHz à 2,5 GHz</p> <p>où <math>P</math> est la puissance nominale maximale de sortie de l'émetteur en watts (W), selon le fabricant de l'émetteur et <math>d</math> est la distance de séparation recommandée en mètres (m).</p> <p>L'intensité de champ des émetteurs RF fixes, telle que déterminée par l'étude électromagnétique du site,<sup>a</sup> doit être inférieure au niveau de conformité de chaque gamme de fréquences.<sup>b</sup></p> <p>Des interférences peuvent se produire à proximité d'appareils portant le symbole suivant :</p>  |
| RF par rayonnement IEC 61000-4-3  | 3 V/m<br>80 MHz à 2,5 GHz  | 10 V/m <sup>c</sup>  |  |
| Remarque 1 :  | À 80 MHz et à 800 MHz, la gamme de fréquences la plus élevée s'applique.   |                      |  |
| Remarque 2 :  | Ces directives peuvent ne pas convenir à toutes les situations. La propagation électromagnétique est affectée par l'absorption et la réflexion de structures, d'objets et de personnes.  |                      |  |
| a   | L'intensité de champ des émetteurs fixes, tels que les stations de base pour les radiotéléphones (cellulaires/sans fil) et les radios mobiles terrestres, la radio d'amateur, la radiodiffusion AM et FM et la diffusion télévisuelle, ne peuvent pas être prévue théoriquement avec exactitude. Pour évaluer l'environnement électromagnétique dû aux émetteurs RF fixes, il convient d'envisager une étude électromagnétique du site. Si l'intensité de champ mesurée à l'endroit où le dispositif est utilisé dépasse le niveau de conformité RF applicable figurant ci-dessus, le bon fonctionnement du dispositif doit être vérifié. En cas de fonctionnement anormal, des mesures supplémentaires peuvent être nécessaires, telles que la réorientation ou le déplacement du dispositif. |                      |  |
| b   | Dans la gamme de fréquences de 150 kHz à 80 MHz, l'intensité de champ doit être inférieure à 3 V/m.  |                      |  |
| c   | La conception solide du dispositif SimplyGo est conforme au test d'immunité de RF par rayonnement jusqu'à 10 V/m entre 80 MHz et 2,5 GHz alors que l'impératif de test est de 3 V/m.   |                      |  |

| Distance de séparation recommandée entre le dispositif et les appareils de communication RF portables et mobiles  |   |  |  |
|---|---|--|--|
| Le dispositif SimplyGo est prévu pour une utilisation dans un environnement électromagnétique dans lequel les perturbations RF par rayonnement sont contrôlées. L'utilisateur du dispositif SimplyGo peut prévenir les interférences électromagnétiques en respectant les distances minimales recommandées ci-dessous pour la séparation entre les appareils de communication RF portables et mobiles (émetteurs) et le dispositif SimplyGo, en fonction de la puissance maximale de sortie des appareils de communication. |   |  |  |
| Puissance nominale maximale de sortie de l'émetteur (watts)   | Distance de séparation en fonction de la fréquence de l'émetteur (mètres)   |  |  |
|   | 150 kHz à 80 MHz<br>$d = 1,2\sqrt{P}$   | 80 MHz à 800 MHz<br>$d = 0,35\sqrt{P}$ | 800 MHz à 2,5 GHz<br>$d = 0,7\sqrt{P}$ |
| 0,01  | 0,12  | 0,04                                   | 0,07                                   |
| 0,1   | 0,37  | 0,11                                   | 0,22                                   |
| 1   | 1,17  | 0,35                                   | 0,70                                   |
| 10  | 3,69  | 1,11                                   | 2,21                                   |
| 100   | 11,67   | 3,50                                   | 7,00                                   |
| Pour les émetteurs dont la puissance nominale maximale de sortie n'est pas indiquée ci-dessus, la distance de séparation recommandée $d$ en mètres (m) peut être déterminée en utilisant l'équation applicable à la fréquence de l'émetteur, où $P$ est la puissance nominale maximale de sortie en watts (W) selon le fabricant de l'émetteur.   |   |  |  |
| Remarque 1 :  | À 80 MHz et à 800 MHz, la gamme de fréquences la plus élevée s'applique.  |  |  |
| Remarque 2 :  | Ces directives peuvent ne pas convenir à toutes les situations. La propagation électromagnétique est affectée par l'absorption et la réflexion de structures, d'objets et de personnes. |  |  |

# Garantie limitée

---

Respironics, Inc. (« Respironics ») garantit le système de concentrateur d'oxygène portable SimplyGo (le « produit ») tel qu'indiqué dans les paragraphes suivants.

### Garantie limitée

Respironics garantit que le produit, sauf indication contraire aux présentes, est exempt de défauts de matériaux et de fabrication, dans le cadre d'un usage normal et adéquat, et selon un entretien approprié conformément aux directives applicables, pour une période équivalente à la période de garantie achetée avec le dispositif, ou, sauf indication contraire, pour une période de deux (2) ans à compter de la date d'expédition.

### Produits non couverts par la garantie

Les accessoires et pièces de rechange, y compris, mais sans s'y restreindre, les filtres et fusibles, ne sont pas couverts par cette garantie. Cependant, Respironics garantit que la batterie du produit est exempte de défauts de matériaux et de fabrication, dans le cadre d'un usage normal et adéquat, et selon un entretien approprié conformément aux directives applicables, pour une période de 90 jours à compter de la date d'expédition par Respironics à l'acheteur d'origine. Cette garantie ne s'applique pas aux batteries qui sont tombées au sol, qui ont été mal utilisées, altérées ou qui ont subi des dommages après leur expédition.

### Limites

Si un produit acheté de Respironics n'est pas conforme aux garanties définies aux présentes pendant la période de garantie, telle que définie par Respironics, Respironics peut, à sa discrétion, se libérer de toute responsabilité couverte par la garantie en réparant ou en remplaçant le produit. Cela peut être effectué en installant des composants ou des assemblages neufs ou remis à neuf, ou en effectuant d'autres réparations jugées appropriées, à la discrétion de Respironics. Le choix entre la réparation ou le remplacement par Respironics est le seul recours de l'acheteur d'origine. Respironics se réserve le droit, à sa discrétion, de rembourser le prix d'achat plutôt que de réparer ou de remplacer le produit. En aucun cas, la responsabilité maximale de Respironics conformément à ces garanties ne peut dépasser le montant versé à Respironics par l'acheteur d'origine pour l'acquisition du produit.

### Conditions

Cette garantie ne couvre pas les dommages au produit ou à la propriété ni les blessures corporelles causés par un accident, un mauvais usage, un abus, une négligence, une installation non conforme aux directives d'installation de Respironics, un fonctionnement sous des conditions d'utilisation anormale et non conforme aux instructions du manuel d'utilisation et des directives, un entretien non conforme aux manuels d'entretien applicables, ou tout autre défaut ou modification non liés aux matériaux ou à la fabrication du produit. Cette garantie ne couvre pas les dommages pouvant se produire lors de l'expédition. Cette garantie ne s'applique à aucun produit ni à aucune pièce d'un produit ayant fait l'objet d'une réparation ou d'une modification par un tiers autre que Respironics ou un centre d'entretien Respironics autorisé. Cette garantie ne s'applique pas à l'achat d'un produit usagé.

### Exclusions des garanties

SAUF TEL QU'INDIQUÉ DANS CETTE GARANTIE LIMITÉE, RESPIRONICS DÉCLINE TOUTE GARANTIE, EXPLICITE OU IMPLICITE, STATUTAIRE OU AUTRE, CONCERNANT LE PRODUIT, SA QUALITÉ OU SA PERFORMANCE. RESPIRONICS DÉCLINE PLUS PARTICULIÈREMENT LA GARANTIE IMPLICITE DE QUALITÉ MARCHANDE ET LA GARANTIE IMPLICITE D'ADAPTATION À UN USAGE PARTICULIER. EN AUCUN CAS RESPIRONICS NE PEUT ÊTRE TENUE RESPONSABLE DU COÛT D'ACQUISITION D'UN PRODUIT DE RECHANGE OU DE TOUT DOMMAGE INDIRECT, PARTICULIER, CONSÉCUTIF, PUNITIF, EXEMPLAIRE OU ACCESSOIRE (NOTAMMENT, MAIS SANS RESTRICTION, PERTE COMMERCIALE OU PERTE DE REVENUS), CONCERNANT TOUTE CAUSE DE POURSUITE, QU'ELLE SOIT CONTRACTUELLE OU DÉLICTELLE, ET QUE RESPIRONICS AIT ÉTÉ INFORMÉE OU NON, OU AURAIT DÛ ÊTRE INFORMÉE DE LA POSSIBILITÉ DE CES DOMMAGES. À L'EXCEPTION DES OBLIGATIONS MENTIONNÉES DANS LA PRÉSENTE GARANTIE LIMITÉE, RESPIRONICS NE PEUT ÊTRE TENUE RESPONSABLE DES PERTES, DOMMAGES OU BLESSURES DIRECTEMENT OU INDIRECTEMENT CAUSÉS PAR L'USAGE DU PRODUIT. L'UNIQUE RECOURS EXCLUSIF DE L'ACHETEUR POUR UNE VIOLATION DES GARANTIES MENTIONNÉES DANS LE PRÉSENT DOCUMENT EST ÉNONCÉ DANS LE PARAGRAPHE DÉCRIVANT LES LIMITES DE LA GARANTIE.

L'acheteur est prié de noter qu'aucune personne ou entité n'est autorisée à accorder d'autres garanties au nom de Respironics et que, par la présente, Respironics décline de telles garanties.

Respironics Inc.  
1001 Murry Ridge Lane  
Murrysville, PA 15668, États-Unis

# Índice

|   |     |
|---|-----|
| Introducción.....   | 85  |
| Uso previsto.....   | 85  |
| Contraindicaciones.....   | 85  |
| Descripción del dispositivo y los accesorios.....                 | 85  |
| Sistema SimplyGo.....   | 86  |
| Advertencias y precauciones.....                                  | 87  |
| Claves de los símbolos.....                                       | 90  |
| Cómo comunicarse con Philips Respironics.....                     | 90  |
| Inicio.....   | 91  |
| Tiempo de duración de la batería.....                             | 91  |
| Resumen del sistema.....  | 92  |
| Cómo insertar y extraer la batería.....                           | 94  |
| Cómo cargar la batería con la fuente de alimentación de CA.....   | 96  |
| Operación del dispositivo SimplyGo.....                           | 97  |
| Opciones de alimentación.....                                     | 97  |
| Calentamiento del dispositivo.....                                | 98  |
| Modos de operación.....   | 98  |
| Cómo operar el dispositivo SimplyGo y cambiar los parámetros..... | 100 |
| Indicadores de alarma y símbolos de la pantalla.....              | 103 |
| Solución de problemas.....  | 110 |
| Cuidado de la batería.....  | 111 |
| Almacenamiento de la batería.....                                 | 111 |
| Cómo conectar el humidificador opcional.....                      | 112 |
| Cuidado de su sistema SimplyGo.....                               | 113 |
| Limpieza del dispositivo y de la batería recargable.....          | 113 |
| Limpieza de los accesorios.....                                   | 114 |
| Almacenamiento del dispositivo.....                               | 114 |
| Eliminación del dispositivo.....                                  | 114 |
| Movilidad del concentrador portátil de oxígeno SimplyGo.....      | 115 |
| Bolsa portátil del SimplyGo.....                                  | 115 |
| Bolsa para accesorios del SimplyGo.....                           | 116 |
| Carrito SimplyGo.....   | 116 |
| Cómo viajar con su sistema.....                                   | 116 |
| Viajes en vehículos.....  | 117 |
| Viajes en autobús o en tren.....                                  | 117 |
| En avión.....   | 118 |
| Al llegar.....  | 118 |
| Especificaciones.....   | 119 |
| Cumplimiento con las normas.....                                  | 121 |
| Clasificación.....  | 121 |
| Información acerca de la compatibilidad electromagnética.....     | 122 |
| Garantía limitada.....  | 124 |



# Introducción

---

## Uso previsto

El concentrador portátil de oxígeno SimplyGo de Philips Respironics es para uso con receta por parte de pacientes que requieran altas concentraciones de oxígeno como suplemento. Es pequeño, portátil y tiene capacidad para uso continuo en el hogar, en instituciones y durante viajes o situaciones de movilidad.

## Contraindicaciones

- Este dispositivo no está diseñado para mantener las constantes vitales.
- Este dispositivo no está diseñado para uso en recién nacidos y bebés.

## Descripción del dispositivo y los accesorios

En este manual se describe en forma detallada el concentrador portátil de oxígeno SimplyGo, sus funciones y sus accesorios. Léalo y entiéndalo por completo antes de operar el dispositivo.

Este manual se aplica a los siguientes accesorios:

- Fuente de alimentación de CA
- Cable de alimentación de CA
- Fuente de alimentación de CC
- Batería recargable de iones de litio
- Bolsa portátil
- Bolsa para accesorios
- Carrito
- Humidificador

Este manual no se aplica a los siguientes artículos accesorios que se venden por separado:

- Cánula nasal estándar de un solo lúmen
- Cargador y recalibrador de la batería inteligente del SimplyGo



# Sistema SimplyGo

El dispositivo incluye los siguientes artículos. Si falta alguno, comuníquese con el proveedor de su equipo.

- Dispositivo SimplyGo en bolsa portátil con correa para el hombro



- Este manual para el usuario

- Batería recargable



- Fuente de alimentación y cable de CA

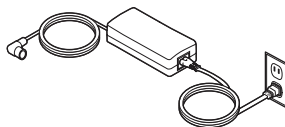

- Fuente de alimentación de CC

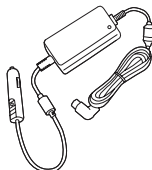

- Bolsa para accesorios



- Carrito

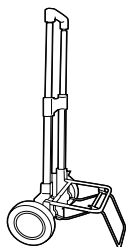

## Advertencias y precauciones

**Precaución:** Las leyes federales estadounidenses solo permiten la venta de este dispositivo por un médico o bajo prescripción facultativa.

### Advertencias

Una advertencia representa la posibilidad de daños al operador o al paciente.

- El operador debe leer y entender en su totalidad este manual antes de utilizar el dispositivo.
- El dispositivo no está diseñado para dar soporte de vida. Si el profesional médico que prescribió el dispositivo determina que las interrupciones de oxígeno, por cualquier razón, pueden tener consecuencias graves para el usuario, este deberá contar con una fuente alternativa de oxígeno disponible para uso inmediato.
- Los pacientes geriátricos o de cualquier otro tipo que no puedan comunicar su incomodidad ni escuchar o ver las alarmas mientras utilizan este dispositivo, quizás requieran supervisión adicional.
- El oxígeno es combustible. El oxígeno no debe utilizarse mientras se fuma, ni en presencia de llamas desprotegidas.
- No utilice el dispositivo en presencia de una mezcla anestésica inflamable en combinación con oxígeno, aire, ni óxido nitroso.
- No utilice aceite o grasa en el concentrador o sus componentes, ya que estas sustancias, al combinarse con el oxígeno, pueden incrementar en gran medida el riesgo de incendio y lesiones personales.
- Si observa cualquiera de las siguientes condiciones, suspenda el uso y comuníquese con su proveedor de atención en el hogar:
  - cambios inexplicables en el funcionamiento de este dispositivo
  - sonidos inusuales o fuertes
  - caídas o uso indebido del dispositivo o de la fuente de alimentación
  - derrames de agua en la caja del dispositivo
  - ruptura de la caja
- Utilícelo solamente con fuentes de alimentación de CA Philips Respironics SimplyGo.
- Utilícelo solamente con baterías Philips Respironics SimplyGo.
- Utilice solamente accesorios aprobados para SimplyGo.

### Advertencias (continuación)

- Las reparaciones y los ajustes deben ser realizados solamente por personal de servicio autorizado de Philips Respironics. El servicio no autorizado podría causar lesiones, anular la garantía o causar daños costosos.
- Inspeccione periódicamente los cables eléctricos y la fuente de alimentación para comprobar que no estén dañados ni desgastados. Suspenda el uso y reemplace el dispositivo si está dañado.
- Para evitar descargas eléctricas, desconecte el dispositivo y retire la batería antes de limpiar la bolsa. NO sumerja el dispositivo en ningún líquido.
- Su proveedor de atención en el hogar es responsable de efectuar el mantenimiento preventivo adecuado en los intervalos recomendados por Philips Respironics.
- Para una operación correcta, su dispositivo requiere una ventilación sin obstrucciones. Asegúrese siempre de que todas las aberturas de la caja estén libres de obstrucciones de artículos que puedan impedir la ventilación. No coloque el dispositivo en espacios cerrados pequeños (como un clóset). El dispositivo no debe colocarse adyacente a otro equipo ni encima del mismo. Para obtener más información, comuníquese con su proveedor de atención en el hogar.
- No utilice extensiones.
- La operación del dispositivo fuera de los límites de los valores de voltaje, frecuencia respiratoria, temperatura, humedad o altitud puede reducir los niveles de concentración del oxígeno.
- Nunca deje caer ni inserte objetos en ninguna de sus aberturas.
- Observe que el cable de alimentación o los tubos pueden representar un riesgo de tropiezo o estrangulamiento.
- Utilice solamente los cables de alimentación suministrados por Philips Respironics para este dispositivo. El uso de cables de alimentación que no hayan sido suministrados por Philips Respironics puede provocar sobrecalentamiento o daños al dispositivo y resultar en un aumento de emisiones o una reducción de la inmunidad del equipo o el sistema.
- No opere el dispositivo sin que este tenga una batería instalada y funcionando. Si se pierde la alimentación principal sin que el dispositivo tenga una batería instalada, este dejará de funcionar sin advertirle al usuario. Si el dispositivo debe operarse sin batería, el usuario debe ser consciente de que no cuenta con energía de reserva ni advertencias si pierde la alimentación principal.
- El equipo eléctrico médico necesita precauciones especiales respecto a la compatibilidad electromagnética, y es necesario que se instale y se ponga en servicio de conformidad con la información correspondiente que se incluye en este manual.
- Coloque el dispositivo en un lugar donde no esté expuesto a contaminantes y gases.

- El equipo portátil y móvil de comunicaciones de radiofrecuencia puede afectar al equipo eléctrico médico. Consulte la sección acerca de la compatibilidad electromagnética en este manual para obtener información acerca de las distancias que debe mantener entre los generadores de radiofrecuencia y el dispositivo SimplyGo para evitar interferencia.

## Precauciones

Las precauciones representan la posibilidad de daños al equipo.

- No sumerja el dispositivo ni permita que ningún líquido penetre en la caja del mismo.
- Cuando el dispositivo se utilice en un automóvil, desconéctelo del tomacorriente del adaptador de CC mientras el automóvil esté apagado. No opere el dispositivo en un vehículo que no esté encendido durante un período extendido de tiempo, ya que esto puede descargar la batería del vehículo y evitar que vuelva a encender. No permita que el dispositivo esté conectado al adaptador tomacorriente para el auto mientras lo enciende en forma normal o mientras lo hace con cables de recarga de batería. Espere hasta que el automóvil se encienda antes de conectar el dispositivo al tomacorriente de CC. Asegure bien el dispositivo cuando lo utilice en cualquier vehículo en movimiento (las mismas precauciones se aplican si utiliza el tomacorriente del adaptador de CC en un bote o vehículo recreativo).
- Apague el dispositivo antes de extraer la batería. El dispositivo no debe operarse sin tener la batería instalada. Si el dispositivo se opera sin tener la batería instalada, la rutina normal de apagado no se implementará al desconectar la alimentación antes de apagar la unidad. Esto puede producir daños en el dispositivo.
- Utilice solamente el asa y la correa para el hombro que se incluyen para transportar su dispositivo. Cada vez que utilice el dispositivo, verifique que la bolsa, la correa para el hombro y el asa se encuentren en buenas condiciones.

**Nota:** Encontrará advertencias, precauciones y notas adicionales a lo largo de todo el manual.

## Claves de los símbolos



Consulte las instrucciones de uso adjuntas



No fumar



No aceitar o engrasar



Mantener alejado de llamas desprotegidas



No desarmar



Alimentación de CC



Precaución: La ley federal de EE.UU. limita la venta de estos dispositivos a médicos o bajo prescripción facultativa.



Para uso en líneas aéreas. Cumple la normativa RTCA/DO-160F sección 21, categoría M.



Número de modelo



Número de serie



Pieza aplicada de tipo BF



Batería recargable



Equipo a prueba de goteo



Alimentación de CA



Clase II (doble aislamiento)

**Nota:** Consulte también la sección Indicadores de alarma y símbolos de la pantalla.

## Cómo comunicarse con Philips Respironics

Comuníquese con su proveedor de atención en el hogar para que le dé servicio a su dispositivo. Si necesita comunicarse directamente con Philips Respironics, llame al número del Departamento de servicio a clientes al +1-724-387-4000 o al +1-800-345-6443 (para EE.UU. o Canadá). También puede utilizar la siguiente dirección:

Respironics Inc.  
1001 Murry Ridge Lane  
Murrysville, PA 15668, EE.UU.

## Inicio

Coloque la correa para el hombro en la bolsa portátil.

Antes de utilizar el dispositivo SimplyGo por primera vez, es necesario cargar la batería SimplyGo en forma ininterrumpida durante un mínimo de 4 horas. Esto se puede lograr instalando la batería y utilizando el cable de alimentación de CA como se describe en las siguientes páginas.

**Nota:** Philips Respironics no recomienda utilizar alimentación de CC para esta carga inicial.

**Precaución:** Utilice solamente baterías de Philips Respironics en su dispositivo SimplyGo. El uso de otras baterías podría dañar el dispositivo y anulará la garantía. Retire la batería si no va a utilizar el SimplyGo durante un periodo prolongado de tiempo.

## Tiempo de duración de la batería

El tiempo de duración de la batería de SimplyGo varía dependiendo del modo de operación (pulso o flujo continuo) que se esté utilizando y de la configuración seleccionada en el modo de operación. SimplyGo está diseñado para permitir un fácil acceso a la batería de forma que pueda intercambiarla y utilizar baterías adicionales (que se venden por separado) según lo requiera. Las baterías adicionales se acomodan fácilmente en el bolsillo con cierre de la bolsa portátil o en la práctica bolsa para accesorios. Además, las baterías adicionales se pueden cargar en el cargador externo de baterías (que se vende por separado) o en el dispositivo SimplyGo (consulte la sección «Cómo cargar la batería con la fuente de alimentación de CA»), lo cual permite una flexibilidad máxima para satisfacer las necesidades específicas de baterías.

La siguiente tabla muestra las duraciones aproximadas de la batería para los parámetros de flujo por pulsos a 20 respiraciones por minuto y flujo continuo cuando la batería está completamente cargada. La duración de sus baterías puede variar en base a su nivel de actividad, la situación de las baterías y la edad de su dispositivo SimplyGo.

| CONFIGURACIÓN DE PULSOS |           |           |           |           |           | CONFIGURACIÓN DE FLUJO CONTINUO |           |           |
|-------------------------|-----------|-----------|-----------|-----------|-----------|---------------------------------|-----------|-----------|
| 1                       | 2         | 3         | 4         | 5         | 6         | 0,5                             | 1         | 2         |
| 3,4 horas               | 3,0 horas | 2,2 horas | 1,7 horas | 1,3 horas | 1,3 horas | 2,9 horas                       | 1,6 horas | 0,9 horas |

### Resumen del sistema

Comience por familiarizarse con su dispositivo SimplyGo.

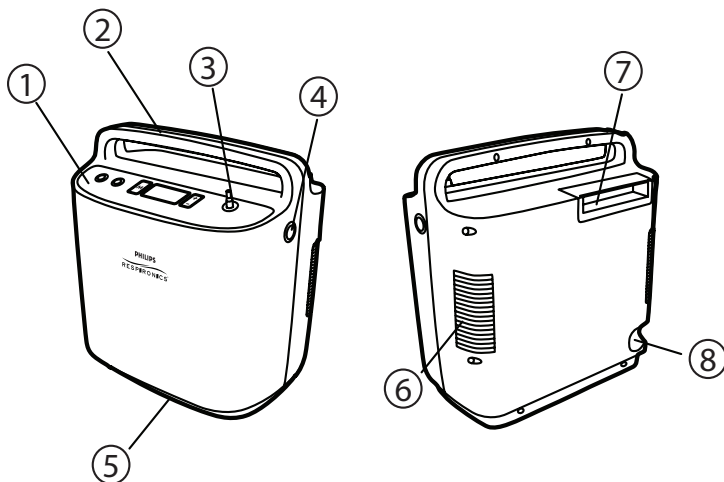

| Elemento | Descripción                            | Función  |
|----------|--|--|
| 1        | Panel de control                       | Interruptores de control y pantalla LCD  |
| 2        | Asa de transporte                      | Área de sujeción manual para levantar y transportar el dispositivo   |
| 3        | Conector de la cánula del paciente     | Salida de oxígeno y punto de conexión de la cánula del paciente  |
| 4        | Conector de la entrada de alimentación | Punto de conexión de los suministros de alimentación externos proporcionados por Philips Respironics: fuentes de alimentación de CA, alimentación de CC del vehículo |
| 5        | Orificio de salida de aire             | Salida de aire del ventilador de la caja   |
| 6        | Orificio de entrada de aire            | Entrada de aire para el ventilador de la caja  |
| 7        | Batería                                | Batería recargable de iones de litio con asa integrada que se utiliza para extraer e instalar el paquete de la batería   |
| 8        | Puerto de datos                        | Comunicación con el dispositivo para la entrada y salida de datos<br><b>Precaución: Para uso exclusivo del personal de servicio autorizado.</b>                      |

Panel de control

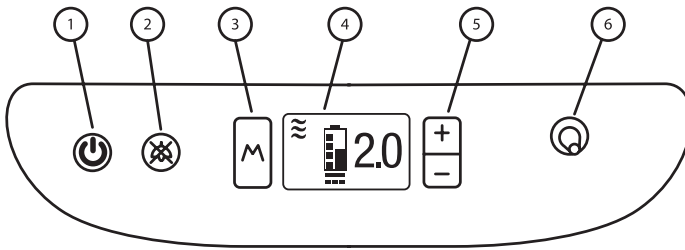

| Elemento | Descripción                        | Función   |
|----------|------------------------------------|---|
| 1        | Encendido                          | Enciende y apaga el dispositivo   |
| 2        | Silenciar alarma                   | Apaga la alarma audible   |
| 3        | Modo                               | Selecciona uno de los tres posibles estados de operación del dispositivo  |
| 4        | Pantalla                           | Muestra información acerca del estado de operación del dispositivo        |
| 5        | Más (+) / Menos (-)                | + Aumenta la configuración mostrada<br>- Reduce la configuración mostrada |
| 6        | Conector de la cánula del paciente | Salida de oxígeno y punto de conexión de la cánula del paciente           |

Descripción de la pantalla de funcionamiento

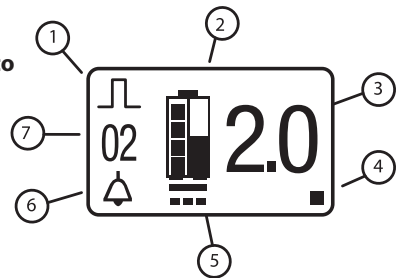

| Elemento | Descripción de los símbolos    | Función  |
|----------|--------------------------------|--|
| 1        | Modo de operación              | Consulte la sección «Indicadores de alarma y símbolos de la pantalla» para obtener las descripciones detalladas. |
| 2        | Estado de la batería           |  |
| 3        | Configuración                  |  |
| 4        | Indicador de respiración       |  |
| 5        | Estado de alimentación externa |  |
| 6        | Estado de alarma audible       |  |
| 7        | Tipo de alarma                 |  |



### Cómo insertar y extraer la batería

Su dispositivo SimplyGo incluye una batería recargable de iones de litio. Para insertarla correctamente, siga estos pasos.

1. Coloque su dispositivo en un sitio bien ventilado y asegúrese de que esté apagado.

**Nota:** El dispositivo SimplyGo se envía de fábrica con la batería sin insertar.

**Precaución:** Extraiga la batería solo cuando el SimplyGo esté apagado. Nunca extraiga la batería mientras el dispositivo esté funcionando.

2. Para extraer la batería, inserte los dedos en la abertura del asa de la batería. Tire del asa hacia arriba en forma constante hasta que la batería salga de la caja. Continúe levantando la batería hasta que esté completamente fuera del compartimiento. Si el dispositivo ha estado funcionando, es posible que las superficies estén tibias al tacto. Esto es normal.

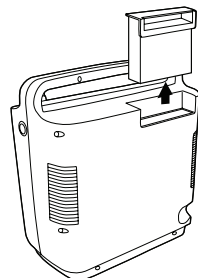

3. Revise el nivel de la batería (que se muestra a continuación). Para hacerlo, pulse el botón blanco (que se muestra a continuación) de la batería y observe cuántos LEDs se iluminan. Si la batería está baja, puede cargarla de nuevo. Consulte la sección Cómo cargar la batería con la fuente de alimentación de CA.

| N.º de LEDs             | Carga de la batería   |
|-------------------------|---|
| 4 LEDs se iluminan:     | carga de 75% a 100%   |
| 3 LEDs se iluminan:     | carga de 50% a 75%  |
| 2 LEDs se iluminan:     | carga de 25% a 50%  |
| 1 LED se ilumina:       | carga de 10% a 25%  |
| 1 LED parpadea 3 veces: | la batería tiene menos de 10% de carga y es necesario cargarla de nuevo |

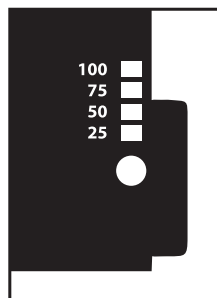

- Para insertar la batería, inserte los dedos en la abertura del asa de la batería y sujétela entre los dedos y el pulgar. Coloque la batería encima del compartimiento para la batería que se encuentra en la esquina superior trasera de la caja del SimplyGo, con los dedos apuntando hacia el asa. El compartimiento para la batería está hecho de forma que solo es posible insertarla de una manera, y esto alineará correctamente la batería. Inserte la batería en el compartimiento hasta que el asa entre en contacto con la caja del equipo. Empuje firmemente el asa de la batería hasta que entre a presión en la parte superior de la caja.

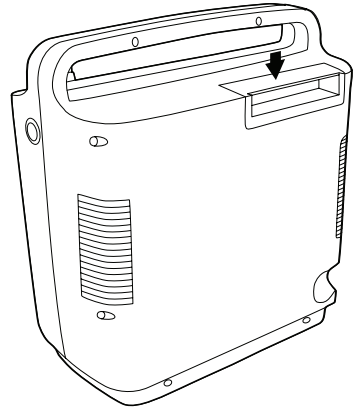

- Después de insertar la batería, asegúrese de que el asa esté al mismo nivel o ligeramente por debajo de la parte superior de la caja de plástico.

- Pulse momentáneamente la tecla de encendido, y deberá ocurrir lo siguiente:

- La retroiluminación de la pantalla LCD y de las 5 teclas se enciende
- La pantalla que se muestra aquí aparece en la pantalla LCD

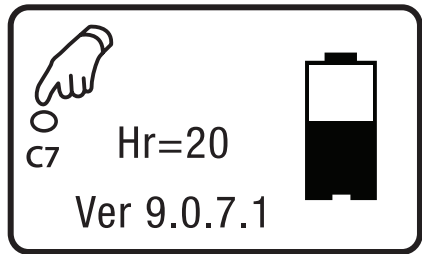

Si no ve el símbolo de la batería o el dispositivo no se enciende, esto significa que la batería no está correctamente instalada. Inserte de nuevo la batería y asegúrese de que entre a presión en su sitio.

## Cómo cargar la batería con la fuente de alimentación de CA

**Importante:** La primera vez que cargue la batería, asegúrese de cargarla por completo. No utilice el cable de alimentación de CC para hacerlo; en lugar de ello, utilice el cable de alimentación de CA.

**Nota:** La batería comenzará a cargarse siempre que conecte el dispositivo a un tomacorriente de CA, incluso si lo está utilizando.

Para cargar la batería usando el cable de alimentación de CA que se incluye con su sistema, siga estos pasos.

1. Conecte el cable de salida de la fuente de alimentación de CA al conector de entrada de alimentación del SimplyGo.
2. Conecte el cable de alimentación de CA a la fuente de alimentación de CA.
3. Conecte el cable de alimentación de CA a un tomacorriente de CA instalado de conformidad con el código eléctrico nacional o regional.

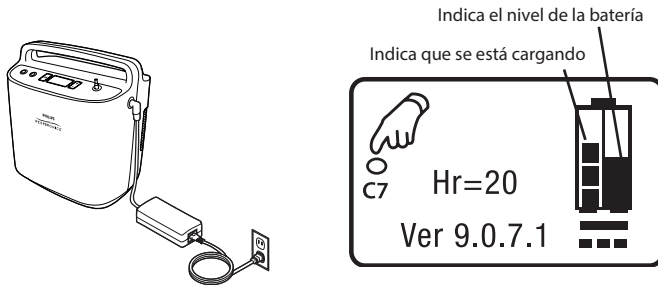

**Nota:** Tan pronto como conecte el dispositivo a una fuente de alimentación de CA con corriente, se enciende la luz de fuente de alimentación de CA. El ventilador de refrigeración se activará cuando la batería empiece a cargarse. Esto es normal. El ventilador funcionará durante todo el tiempo que la batería se esté cargando para mantenerla fría.

4. Cuando el proceso de carga termine (esto tarda cuatro horas o menos), desconecte la fuente de alimentación de CA y guárdela con el cable de alimentación de CA para usarlo en el futuro.

**Nota:** Las baterías de reemplazo y las de repuesto están disponibles por separado. Para obtener más información, comuníquese con su proveedor de atención en el hogar.

**Nota:** Su sistema cuenta con un cargador y recalibrador inteligente opcional (que se vende por separado) para la batería del SimplyGo. Para obtener más información, comuníquese con su proveedor de atención en el hogar.

# Operación del dispositivo SimplyGo

---

## Opciones de alimentación

**Advertencia:** No utilice el dispositivo sin la batería instalada y operando.

- Para utilizar el dispositivo con la energía de la batería, asegúrese de que esté correctamente insertada y suficientemente cargada (la batería debe estar completamente cargada la primera vez que la use).
- **Para utilizar el dispositivo con alimentación de CA**, primero asegúrese de que la batería esté instalada. Entonces, siga estos pasos:
  1. Conecte el cable de salida de la fuente de alimentación de CA al conector de entrada de alimentación del SimplyGo.
  2. Conecte el cable de alimentación de CA a la fuente de alimentación de CA.
  3. Conecte el cable de alimentación de CA a un tomacorriente de CA instalado de conformidad con el código eléctrico nacional o regional.

**Nota:** La fuente de alimentación de CA está equipada con una luz verde que se ilumina cuando está conectada a una fuente de CA activa.

- **Para utilizar el dispositivo con una fuente de alimentación de CC** de un automóvil u otro vehículo motorizado, asegúrese de que la batería esté instalada. Encienda el vehículo y conecte un extremo del cable de alimentación de CC a la entrada de alimentación del dispositivo, y el otro extremo al tomacorriente de CC.

Debido a que la cantidad de corriente disponible en el sistema eléctrico del vehículo es limitada, la corriente disponible para cargar la batería del SimplyGo será determinada por el modo de operación del dispositivo. En los parámetros altos, el tiempo requerido para cargar la batería será mucho mayor, y en los parámetros más altos es posible que no se cargue.

# Calentamiento del dispositivo

Al encender su dispositivo SimplyGo, este detectará si usted está respirando con él. Si aún no está respirando a través de la cánula, SimplyGo comenzará a emitir pulsos en forma automática aproximadamente cada cinco segundos. En cuanto usted comience a respirar a través de la cánula, el dispositivo empezará a emitir pulsos en base a su respiración. La salida de SimplyGo puede tardar hasta 20 minutos en estabilizarse dentro de las especificaciones de pureza de O<sub>2</sub>. Sin embargo, puede empezar a respirar a través de SimplyGo en cualquier momento.

## Modos de operación

Esta sección describe las pantallas adicionales del dispositivo SimplyGo.

### 1. Pantalla de modo por pulsos

Cuando el dispositivo está en el modo de funcionamiento Pulso, detecta el momento en que el usuario comienza a inspirar y, a continuación, administra un volumen pulsado de oxígeno durante el periodo de inhalación. El volumen del pulso de oxígeno depende del valor del ajuste. Si el sistema no detecta la respiración durante un periodo de tiempo, automáticamente administra el volumen de oxígeno por pulso determinado por el número de la configuración a un ritmo fijo de 12 respiraciones por minuto. Si no se detecta ninguna respiración durante 2 minutos, el dispositivo emite una alarma y se apaga después de 30 minutos.



### 2. Pantalla del modo de flujo continuo

En el modo de operación de flujo continuo, se administra un flujo continuo de oxígeno basado en el número de configuración (en litros por minuto):

- 0,5 LPM
- 1 LPM
- 1,5 LPM
- 2,0 LPM

**Precaución:** Cuando el dispositivo SimplyGo está conectado a un dispositivo CPAP, solo es posible utilizar el modo de operación de flujo continuo.

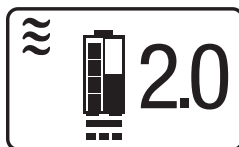

### 3. Pantalla del modo para dormir

El modo de operación para dormir es similar al modo por pulsos. El dispositivo detecta cuando el usuario comienza a inspirar utilizando un nivel de detección más sensible. El SimplyGo administra entonces un volumen de oxígeno por pulso determinado por el número de la configuración. Durante la inspiración se utiliza un pulso de baja amplitud y mayor duración para que duerma con más comodidad. Si el sistema no detecta respiración durante un periodo de tiempo, administra automáticamente un flujo continuo de oxígeno a una velocidad de 2,0 LPM.

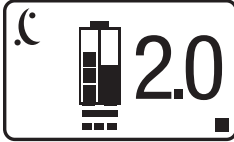

### Cómo seleccionar los modos de operación

Puede utilizar el botón de modo (M) para seleccionar el modo de operación del dispositivo.

Para seleccionar su modo de operación:

1. Pulse el botón de modo.

**Nota:** Si el dispositivo está funcionando y la pantalla está oscura, la primera vez que pulse el botón se encenderá la retroiluminación de la pantalla. En este caso, pulse el botón por segunda vez para seleccionar el modo.

2. Continúe pulsando el botón de modo para navegar por los modos de pulso, flujo continuo o dormir.
3. Cuando aparezca el modo que desea en la pantalla, deje de pulsar el botón y espere. La imagen volverá a la pantalla de funcionamiento del modo que seleccionó, y el dispositivo operará en este modo.

## Cómo operar el dispositivo SimplyGo y cambiar los parámetros

Puede cambiar todos los parámetros del dispositivo utilizando los botones del panel de control. Esto incluye iniciar el dispositivo, detenerlo, silenciar una alarma y cambiar el flujo de oxígeno.

Para iniciar su dispositivo SimplyGo, siga estos pasos.

1. Conecte una cánula nasal al conector para la cánula del paciente que se encuentra en la parte superior del dispositivo, como se muestra. Asegúrese de que la cánula esté colocada de forma que no se doble ni se pellizque para evitar una interrupción del flujo de oxígeno.

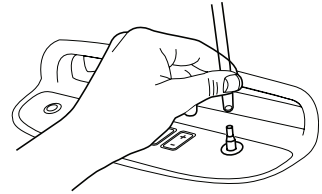

**Nota:** Debe usar una cánula y tubo nasal estándar de un solo lumen (no incluidos) para administrar el oxígeno desde el dispositivo SimplyGo. El dispositivo funciona con tubos de cánulas de hasta 9 m.

2. Para iniciar el dispositivo, pulse el botón de encendido. Después de pulsarlo por primera vez, la pantalla y las 5 teclas retroiluminadas se encienden y usted verá una pantalla similar a la que se muestra abajo.

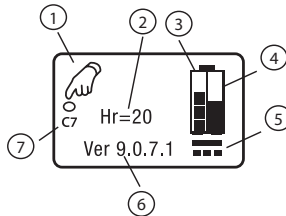

| ELEMENTO | DESCRIPCIÓN  |
|----------|--|
| 1        | Pulse de nuevo el botón de encendido para encender el dispositivo.   |
| 2        | Cantidad total de horas de operación del dispositivo.  |
| 3        | Indica si la batería se está cargando.   |
| 4        | Cantidad de carga que contiene actualmente la batería.   |
| 5        | La alimentación externa está conectada.  |
| 6        | Versión de software del dispositivo.   |
| 7        | Indica los modos de configuración permitidos del dispositivo. Nota: No mostrado en todos los dispositivos. Esto es normal. |

3. Pulse el botón de encendido por segunda vez para colocar el dispositivo en modo de operación. La necesidad de pulsar el botón por segunda vez ayuda a evitar que el dispositivo se encienda o que se cambie el flujo de oxígeno en forma inadvertida. La pantalla introductoria aparece momentáneamente como se muestra abajo a la izquierda, seguida de la pantalla final del modo de operación, que se muestra a la derecha.

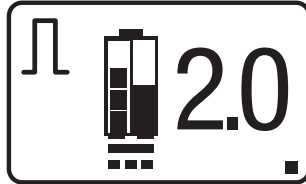

Cada vez que encienda el dispositivo, este comenzará a producir oxígeno para cumplir con la configuración especificada. Es posible que tarde hasta 20 minutos en alcanzar los niveles de pureza especificados en la configuración. Es seguro comenzar a respirar de inmediato con el dispositivo SimplyGo. Al respirar con el dispositivo hará que este alcance los niveles de pureza de oxígeno antes de 10 minutos.

El cuadro de la esquina inferior derecha de la pantalla de LCD es el símbolo de pulso. Este aparece siempre que usted inspira y el dispositivo administra un pulso de oxígeno.

**Nota:** Cuando se encienda, el dispositivo iniciará automáticamente en la configuración de flujo utilizada cuando se apagó por última vez. Como precaución, cada vez que encienda el dispositivo verifique la configuración del flujo.

4. Para configurar el flujo del dispositivo, pulse el botón de + o de –.

Para aumentar la configuración del flujo, pulse el botón de +. Para reducir la configuración del flujo, pulse el botón de –.

Puede configurar el dispositivo en modo de pulso o para dormir en 1, 1,5, 2, 2,5, 3, 3,5, 4, 4,5, 5, 5,5 y 6. Puede configurarlo en 0,5, 1, 1,5 y 2 en modo de flujo continuo.

**Advertencia:** Es muy importante configurar su dispositivo según el nivel prescrito de flujo de oxígeno. No aumente ni reduzca su flujo respecto a su nivel prescrito hasta consultar primero con su médico o profesional sanitario.

5. Colóquese la cánula nasal en la cara como se muestra a continuación, y respire normalmente por la nariz.





### Cómo apagar el dispositivo SimplyGo

1. Cuando esté listo para apagar su dispositivo SimplyGo, pulse el botón de encendido. Aparecerá la pantalla que se muestra a continuación.





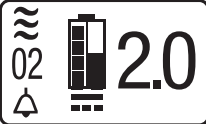

2. Pulse por segunda vez el botón de encendido y el dispositivo SimplyGo se apagará.
3. En lugar de pulsar el botón de encendido por segunda vez, puede aumentar o disminuir la intensidad de la retroiluminación pulsando repetidamente la tecla de Más (+) o la de Menos (-) hasta alcanzar la intensidad deseada. Entonces es posible apagar el dispositivo usando los pasos 1 y 2 anteriores.

## Indicadores de alarma y símbolos de la pantalla

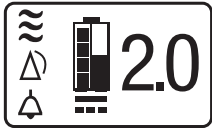

| Indicadores visuales y auditivos   | Descripción   | Qué hacer   |
|--|---|---|
|  <p data-bbox="118 558 325 699">Una secuencia de 3 pitidos cortos<br/>+<br/>1 pitido largo que se repite cada 4 segundos</p>  | <p data-bbox="366 354 653 378"><b>Alarma de falta de respiración</b></p> <p data-bbox="366 386 685 740">Esta alarma se presenta cuando no es posible detectar una respiración durante 2 minutos o más. Se puede silenciar pulsando el símbolo de alarma. Esta alarma se restablece por sí misma tan pronto como se detecta una respiración. Si no es posible detectar una respiración después de aproximadamente 30 minutos, el dispositivo se apaga para conservar energía (esta alarma permanece inactiva durante 10 minutos después de encender el dispositivo).</p> | <p data-bbox="724 410 940 686">Revise la conexión desde la cánula hasta el dispositivo. Asegúrese de tener la cánula nasal correctamente colocada en la cara, y cerciórese de respirar por la nariz. Asegúrese de que el tubo de la cánula no esté doblado u obstruido.</p> |
|  <p data-bbox="118 971 325 1112">Una secuencia de 3 pitidos largos<br/>+<br/>1 pitido corto que se repite cada 4 segundos</p> | <p data-bbox="366 776 678 821"><b>Alarma de baja concentración de oxígeno</b></p> <p data-bbox="366 829 685 984">Esta alarma ocurre cuando el dispositivo está generando una concentración de oxígeno más baja que la especificada. Esta alarma se puede silenciar oprimiendo el símbolo de alarma.</p> <p data-bbox="366 992 685 1146">Nota: Esta alarma se produce cuando el sensor interno de O<sub>2</sub> detecta un O<sub>2</sub> &lt; 82 %. Esta alarma se desactivará si el sistema es capaz de recuperarse del fallo y alcanza un O<sub>2</sub> &gt; 84 %.</p> | <p data-bbox="724 911 940 1008">Cambie a otra fuente de oxígeno y comuníquese con el proveedor de su equipo.</p>  |



## Manual SimplyGo para el usuario

| Indicadores visuales y auditivos  | Descripción   | Qué hacer  |
|---|---|--|
|  <p data-bbox="125 435 318 456">Un único pitido largo</p>  | <p data-bbox="364 240 610 289"><b>Alarma de alta frecuencia respiratoria</b></p> <p data-bbox="364 302 685 472">Esta alarma indica que la frecuencia respiratoria del usuario está excediendo la capacidad del dispositivo. El dispositivo sigue funcionando adecuadamente y todavía suministra oxígeno a su capacidad máxima de 2 LPM.</p>   | <p data-bbox="724 256 934 456">La alarma se reinicia cuando se reduce la frecuencia respiratoria. Si esta alarma ocurre con regularidad, comuníquese con su proveedor de atención en el hogar.</p> |
|  <p data-bbox="118 670 327 808">Una secuencia de 3 pitidos cortos<br/>+<br/>3 pitidos largos que se repite cada 4 segundos</p> | <p data-bbox="364 529 583 550"><b>Alarma de falla técnica</b></p> <p data-bbox="364 563 689 662">Esta alarma se produce cuando el dispositivo sufre un funcionamiento defectuoso general y ya no puede funcionar adecuadamente.</p> <p data-bbox="364 675 678 724">El dispositivo puede o no apagarse según la gravedad de la alarma.</p> <p data-bbox="364 737 678 786">Esta alarma se puede silenciar si el símbolo  aparece en la pantalla.</p> | <p data-bbox="724 610 944 708">Cambie a otra fuente de oxígeno y comuníquese con su proveedor de atención en el hogar.</p>   |
|  <p data-bbox="118 1016 327 1065">1 pitido corto que se repite cada 4 segundos</p>   | <p data-bbox="364 841 583 862"><b>Alarma de batería baja</b></p> <p data-bbox="364 875 682 1078">Esta alarma ocurre cuando quedan aproximadamente 15 minutos de carga en la batería. La carga restante de la batería depende de los parámetros de su dispositivo y de su nivel de actividad. El símbolo de batería descargada parpadea en la pantalla.</p>  | <p data-bbox="724 894 937 1024">Reemplace la batería o conéctela a una fuente de alimentación (pulse el símbolo de alarma para silenciarla).</p>   |

| Indicadores visuales y auditivos  | Descripción   | Qué hacer  |
|---|---|--|
|  <p>Una secuencia de 3 pitidos largos<br/>+<br/>1 pitido corto que se repite cada 4 segundos</p> | <p><b>Alarma de falta de flujo</b></p> <p>Esta alarma ocurre cuando el dispositivo detecta que el oxígeno no está fluyendo en la cánula del paciente.</p>                           | <p>Revise que la cánula no esté doblada ni tenga otras obstrucciones que estén impidiendo el flujo de oxígeno.</p> |
|  <p>Una secuencia que alterna pitidos cortos y largos que se repite cada 4 segundos</p>          | <p><b>Alarma de batería descargada</b></p> <p>Esta alarma ocurre cuando quedan aproximadamente 2 minutos de carga en la batería. El símbolo de batería parpadea en la pantalla.</p> | <p>Reemplace o cargue de nuevo la batería (pulse el símbolo de alarma para silenciarla).</p>                       |
|    | <p><b>Símbolo de alarma</b></p> <p>Este símbolo aparece cuando se produce un acontecimiento que genera una alarma audible.</p>  | <p>Consulte el indicador de alarma asociado que también aparece.</p>   |
|    | <p><b>Símbolo de alarma silenciada</b></p> <p>Este símbolo aparece cuando ha pulsado el botón Silenciar alarma en el panel de control para silenciar una alarma audible.</p>        | <p>Consulte el indicador de alarma asociado que también aparece.</p>   |

## Manual SimplyGo para el usuario

| Indicadores visuales y auditivos  | Descripción   | Qué hacer   |
|---|---|---|
|  | <p><b>Atención</b></p> <p>Este símbolo aparece cuando se requiere alguna acción correctiva.</p>   | <p>Si el dispositivo está funcionando en la bolsa portátil, asegúrese de que esté bien colocado de forma que los orificios de ventilación de salida se encuentren al frente. Los orificios deben ser visibles a través de la ranura del fondo. Consulte la sección <b>Bolsa portátil del SimplyGo</b> de este manual.</p> <p>Permita que el dispositivo se caliente. Si la alarma continúa, comuníquese con su proveedor de atención en el hogar.</p> |
|  | <p><b>Símbolo de que la batería se está cargando mientras está casi vacía</b></p> <p>Este símbolo de batería aparece (con las barras de carga en movimiento en el lado izquierdo) cuando la batería está casi descargada y se está cargando de nuevo.</p> | <p>No es necesario realizar ninguna acción.</p>   |

| Indicadores visuales y auditivos  | Descripción   | Qué hacer                                       |
|---|---|---|
|  | <p><b>Símbolo de que la batería se está cargando mientras está parcialmente cargada</b></p> <p>Cuando aparece un símbolo de batería similar a este (con las barras de carga en movimiento a la izquierda y hasta la mitad a la derecha), la batería está parcialmente cargada y se está cargando de nuevo.</p> <p>El lado izquierdo del símbolo indica que se está cargando, y el lado derecho indica el nivel de la batería.</p> | <p>No es necesario realizar ninguna acción.</p> |
|  | <p><b>Símbolo de carga completa de la batería</b></p> <p>Este símbolo de batería aparece cuando la batería está completamente cargada.</p>  | <p>No es necesario realizar ninguna acción.</p> |
|  | <p><b>Símbolo de conexión a la alimentación</b></p> <p>Este símbolo aparece cuando el dispositivo está conectado a una fuente de alimentación de CA, CC o de aerolínea.</p>   | <p>No es necesario realizar ninguna acción.</p> |
| <p>(El símbolo de conexión a la alimentación desaparece)</p>                      | <p>El símbolo de conexión a la alimentación desaparece cuando el dispositivo está desconectado de la fuente de alimentación.</p>  | <p>No es necesario realizar ninguna acción.</p> |

## Manual SimplyGo para el usuario

| Indicadores visuales y auditivos   | Descripción  | Qué hacer   |
|--|--|---|
|  <p>Primera pulsación del botón de encendido<br/>= 1 pitido largo</p> <p>Segunda pulsación del botón de encendido para apagar el dispositivo<br/>= 3 pitidos largos</p> | <p><b>Símbolo de Encendido/Apagado</b></p> <p>Este símbolo aparece cuando el dispositivo se enciende, o cuando está listo para encenderse o apagarse.</p>  | <p>Pulse el botón de encendido para encender o apagar el dispositivo.</p> <p><b>Nota:</b> Para evitar que el dispositivo se inicie o se detenga en forma inadvertida, es necesario pulsar el botón de encendido dos veces para encenderlo o apagarlo.</p> |
|   | <p><b>Símbolo de pulso</b></p> <p>Cuando funciona en los modos Pulso o Sueño, este cuadradito aparece en la esquina inferior derecha de la pantalla siempre que el dispositivo administre un pulso de oxígeno.</p> | <p>No es necesario realizar ninguna acción.</p>   |
|   | <p><b>Indicador del modo de pulso</b></p> <p>Este símbolo aparece cuando el dispositivo está funcionando en modo de pulso.</p>   | <p><b>Si esta es su configuración de modo</b>, no es necesario que haga nada.</p> <p><b>Si esta no es su configuración de modo</b>, pulse el botón de modo hasta que aparezca la configuración correcta.</p>  |
|   | <p><b>Indicador del modo para dormir</b></p> <p>Este símbolo aparece cuando el dispositivo está funcionando en modo para dormir.</p>   | <p><b>Si esta es su configuración de modo</b>, no es necesario que haga nada.</p> <p><b>Si esta no es su configuración de modo</b>, pulse el botón de modo hasta que aparezca la configuración correcta.</p>  |

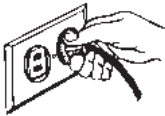
| Indicadores visuales y auditivos  | Descripción  | Qué hacer   |
|---|--|---|
|  | <p><b>Indicador del modo de flujo continuo</b></p> <p>Este símbolo aparece cuando el dispositivo está funcionando en modo de flujo continuo.</p>   | <p><b>Si esta es su configuración de modo</b>, no es necesario que haga nada.</p> <p><b>Si esta no es su configuración de modo</b>, pulse el botón de modo hasta que aparezca la configuración correcta.</p>        |
| <p><b>2.0</b></p> <p>1 pitido corto</p>   | <p><b>Configuración del control de flujo</b></p> <p>El número grande que se encuentra en el lado derecho de la pantalla muestra la configuración del flujo de oxígeno (en este ejemplo, el número es 2). Este número puede variar de 1 a 6 en incrementos de 0,5 en los modos de pulso y para dormir, y de 0,5 a 2 en el modo de flujo continuo.</p> | <p><b>Si esta es su configuración de flujo</b>, no es necesario que haga nada.</p> <p><b>Si esta no es su configuración de flujo</b>, pulse el botón + para aumentar o pulse el botón – para reducir el número.</p> |
|  | <p><b>Advertencia de que se requiere alimentación de CA</b></p> <p>La pantalla aparece cuando su dispositivo se encuentra en modo para dormir y no se ha conectado la alimentación de CA, o esta ha sido desconectada.</p>   | <p>Conecte su dispositivo a una fuente de alimentación de CA.</p>   |



## Solución de problemas

La tabla a continuación incluye los problemas comunes y las acciones que puede tomar. Si no puede resolver algún problema, comuníquese con su proveedor de atención en el hogar.

| Problema                                       | Causa posible                                | Qué debe hacer  |
|--|--|---|
| El dispositivo no enciende                     | La batería está descargada.                  | Utilice los cables de alimentación de CA o CC para operar el dispositivo (con la batería insertada) y recargar la batería. Si esto no resuelve el problema, comuníquese con su proveedor de atención en el hogar. |
|  | La batería no está correctamente instalada.  | Extraiga la batería y reinstálela correctamente.  |
|  | No pulsó dos veces el botón de encendido.    | Pulse el botón de encendido dos veces.  |
| El dispositivo no activa un pulso de oxígeno   | SimplyGo no está encendido.                  | Pulse el botón de encendido dos veces.  |
|  | El tubo de la cánula está doblado o torcido. | Asegúrese de que el tubo esté conectado correctamente al puerto de salida de oxígeno y de que no tenga ninguna obstrucción.   |
|  | Funcionamiento defectuoso del dispositivo.   | Comuníquese con su proveedor de atención en el hogar.   |
| El oxígeno no tiene una concentración completa | El dispositivo se está calentando.           | Siga utilizando el dispositivo y espere 20 minutos para que el dispositivo administre oxígeno a la concentración prescrita. Si esta situación persiste, comuníquese con su proveedor de atención en el hogar.     |
| Ocurre una alarma                              | El dispositivo necesita su atención.         | Consulte la sección Indicadores de alarma y símbolos de la pantalla para obtener información acerca de las alarmas específicas y lo que debe hacer.   |

## Cuidado de la batería

---

Maneje con cuidado su batería.

- No permita que las terminales de la batería entren en contacto entre sí, ya que esto provocará una falla.
- No sumerja en agua la batería.
- No desarme ni deforme la batería.
- No exponga al fuego la batería ni la deseche en el fuego.
- Evite exponer la batería a impactos o vibración física excesiva (dejarla caer, etc.).
- Mantenga todas las baterías fuera del alcance de los niños.
- No use ninguna batería que haya sido dañada en forma alguna.
- Cargue siempre la batería de conformidad con las instrucciones del fabricante, y utilice solamente los cargadores especificados.
- No utilice cargadores para baterías modificados.
- Puede adquirir un cargador y calibrador externo opcional para recalibrar la batería. Comuníquese con su proveedor de atención en el hogar para obtener más información.

## Almacenamiento de la batería

Las baterías de iones de litio se pueden almacenar a temperaturas de  $-4^{\circ}\text{F}$  ( $-20^{\circ}\text{C}$ ) a  $140^{\circ}\text{F}$  ( $60^{\circ}\text{C}$ ) y en humedades relativas de hasta 80%. Sin embargo, es mejor almacenarlas en lugares frescos, secos y bien ventilados con temperaturas por debajo de  $70^{\circ}\text{F}$  ( $21^{\circ}\text{C}$ ), donde no haya gases ni vapores corrosivos.

El almacenamiento en temperaturas por encima de  $113^{\circ}\text{F}$  ( $45^{\circ}\text{C}$ ), por ejemplo en un auto caliente, puede degradar el funcionamiento de la batería y reducir la vida de la misma. El almacenamiento en temperaturas bajas puede afectar el funcionamiento inicial de la batería.

## Cómo conectar el humidificador opcional

---

### Advertencias

- Utilice solamente los tubos conectores del humidificador que se suministran en el Juego de tubos conectores del humidificador SimplyGo (REF 1101172) o en el Juego de bolsa y tubos del humidificador SimplyGo (REF 1101602).
- No llene demasiado el humidificador.
- No invierta las conexiones de entrada y salida del oxígeno. El agua de la botella del humidificador se desplazará por la cánula hasta el paciente.
- No utilice el humidificador mientras el dispositivo se encuentre en modo por pulsos.

**Nota:** Conecte el humidificador solo si está prescrito. Utilice el humidificador solo si el dispositivo se encuentra en modo de flujo continuo.

Para conectar el humidificador:

1. Conecte la bolsa para accesorios del humidificador al carrito (consulte las instrucciones que se incluyen con la bolsa).
2. Retire la tapa de la botella del humidificador.
3. Llene el humidificador con agua destilada hasta el nivel indicado por el fabricante.
4. Coloque de nuevo la tapa y asegúrese de que esté bien apretada.
5. Conecte el tubo del adaptador de la botella del humidificador a la botella dándole vuelta a la tuerca de mariposa de la botella en sentido contrario al de las manecillas del reloj hasta que quede bien asegurado.
6. Coloque la unidad de la botella del humidificador en la bolsa para accesorios (REF 1083699).
7. Haga girar la botella para que la manguera del adaptador del humidificador quede alejada del cuerpo del concentrador portátil de oxígeno.
8. Conecte la manguera de oxígeno de la unidad de la botella del humidificador al conector de la salida de oxígeno del concentrador portátil de oxígeno.
9. Conecte el tubo de la cánula a la salida de la botella del humidificador.
10. Después de terminar el ensamblaje, asegúrese de que el oxígeno fluya a través de la cánula.

### Notas

- Puede utilizar un humidificador de burbujas con el SimplyGo.
- Los accesorios de aplicación deberán incluir una forma de reducir la propagación del fuego.
- Puede adquirir una bolsa para accesorios del humidificador (REF 1083699) para permitir el uso de un humidificador de burbujas.

## Cuidado de su sistema SimplyGo

---

### Limpieza del dispositivo y de la batería recargable

**Advertencia:** Para evitar una descarga eléctrica, no retire las cubiertas del SimplyGo. Solo el personal de servicio autorizado debe retirar las cubiertas. No aplique líquido directamente a las cubiertas. No utilice alcohol, solventes, pulidores ni cualquier sustancia aceitosa en el dispositivo, ya que son inflamables.

**Precaución:** No permita que penetren líquidos en ninguno de los controles, en el interior de la caja ni en el conector para tubos de oxígeno. Si esto sucede, comuníquese con su proveedor de atención en el hogar para recibir ayuda.

Las cubiertas exteriores del dispositivo y la batería recargable deben limpiarse según sea necesario:

1. Apague el dispositivo y desconéctelo de la fuente de alimentación antes de limpiarlo.
2. Si retira la batería, limpie el compartimiento y la batería con un paño seco.
3. Limpie el exterior del dispositivo utilizando un paño húmedo con un limpiador suave para uso en el hogar, y séquelo. Si utiliza desinfectantes médicos, asegúrese de seguir las instrucciones del fabricante. Para desinfectarlo, Philips Respironics recomienda lo siguiente:
  - Toallitas Discide Ultra. Fabricante: Palmero, [www.palmerohealth.com](http://www.palmerohealth.com) (o equivalente)

Si utiliza un humidificador, limpie su dispositivo según las instrucciones de su proveedor de atención en el hogar o del fabricante.

### Limpieza de los accesorios

Siga las instrucciones a continuación cuando limpie los accesorios.

#### Bolsa portátil y carrito

Si es necesario, la bolsa portátil se puede lavar en lavadora utilizando un detergente suave. Séquela al aire libre.

Para lavar la bolsa portátil y el carrito a mano, utilice solamente agua tibia y un detergente suave para platos.

1. Retire el dispositivo SimplyGo de la bolsa portátil o del carrito.
2. Humedezca un paño en la solución de detergente y agua y limpie las superficies exteriores de la bolsa.

#### Fuentes y cable de alimentación de CA y CC

Las fuentes y cables de alimentación de CA y CC deben limpiarse según sea necesario.

1. Desconecte los cables del dispositivo antes de limpiarlos.
2. Limpie los cables utilizando un paño con un limpiador suave para el hogar y séquelos bien.

#### Cánula y tubo

Limpie y reemplace la cánula y el tubo según las instrucciones del fabricante y de su proveedor de atención en el hogar.

### Almacenamiento del dispositivo

Almacene su dispositivo en un lugar en el que permanezca limpio y seco.

**Precaución:** No almacene su dispositivo ni los accesorios en temperaturas extremas, por debajo de -4 °F (-20 °C) ni por encima de 140 °F (60 °C).

### Eliminación del dispositivo

Elimine el dispositivo de conformidad con los reglamentos locales o comuníquese con su proveedor de atención en el hogar.

## Movilidad del concentrador portátil de oxígeno SimplyGo

Su sistema SimplyGo ha sido diseñado para proporcionarle una fuente de oxígeno que pueda llevar con usted. Para permitirle hacerlo, su dispositivo SimplyGo cuenta con una bolsa portátil, una bolsa para accesorios y un carrito.

### Bolsa portátil del SimplyGo

La bolsa portátil del SimplyGo le permite llevar con usted su suministro de oxígeno mientras realiza las actividades normales de su vida diaria. La bolsa le proporciona protección a su SimplyGo, e incluye una correa portátil para transportar el dispositivo. Para colocar el SimplyGo en su bolsa portátil:

1. Coloque la bolsa y el SimplyGo de forma que el frente del dispositivo esté en contacto con la superficie de la bolsa que tiene un bolsillo para accesorios con cierre. Esto asegurará que el orificio de ventilación de entrada que se encuentra en la parte posterior del dispositivo, el orificio de ventilación de salida que se encuentra en la parte frontal inferior del dispositivo y la conexión de alimentación que se encuentra en el lado del dispositivo se alineen con las aberturas de la bolsa. Si el SimplyGo no se coloca correctamente en la bolsa, las salidas de aire quedarán bloqueadas y el dispositivo se sobrecalentará durante su operación y se apagará.
2. Inserte el dispositivo por la parte superior de la bolsa y ajústela alrededor del mismo. Asegúrese de que los orificios de aire y el conector de alimentación se alineen con las aberturas de la bolsa.
3. Envuelva el asa del SimplyGo con la cubierta y asegúrela en su sitio presionando las dos superficies con Velcro para unir las.

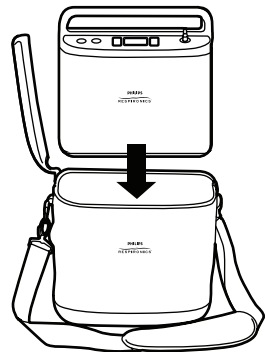
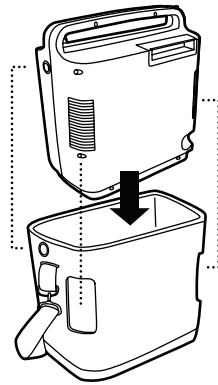

### Bolsa para accesorios del SimplyGo

La bolsa para accesorios es la bolsa separada con cierre que proporciona espacio adicional para almacenar y transportar artículos como baterías adicionales, fuentes de alimentación, cables conectores, cánulas nasales y artículos personales que requiera y que no pueda acomodar en el bolsillo de almacenamiento de la bolsa portátil del SimplyGo.

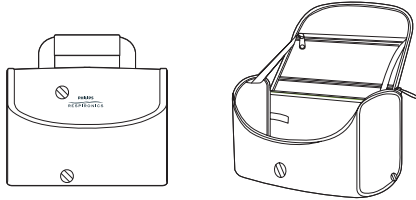

Esta bolsa se puede colocar en el carrito junto con su dispositivo SimplyGo como se describe a continuación.

### Carrito SimplyGo

El carrito SimplyGo le ofrece un método alternativo a transportar el SimplyGo en su bolsa portátil. El carrito tiene espacio para el SimplyGo en su bolsa portátil y para la bolsa para accesorios. Puede colocar ambos artículos en el carrito como se muestra en las instrucciones que se incluyen con el mismo.

### Cómo viajar con su sistema

---

Con su sistema SimplyGo y una planeación adecuada podrá disfrutar sus viajes dentro y fuera de su comunidad. Antes de salir, asegúrese de empaclar lo siguiente:

- Batería completamente cargada (y baterías adicionales para viajes largos)
- Fuente de alimentación y conector de CA
- Fuente de alimentación de CC
- Bolsa portátil
- Carrito

Además, asegúrese de llevar los números telefónicos de su proveedor de atención en el hogar y de su médico en caso de emergencia.

## Viajes en vehículos

Utilice la fuente de alimentación de CC del SimplyGo para conectar su sistema usando el encendedor o la entrada para alimentación de CC del vehículo. Siempre que el SimplyGo funcione a partir de una fuente de alimentación de CC, la batería instalada en su dispositivo comenzará a recargarse. También puede utilizar el dispositivo SimplyGo mientras está conectado a una fuente de alimentación de CC.

**Precaución:** Asegúrese de que el vehículo esté encendido antes de conectar su fuente de alimentación de CC. Si opera el sistema SimplyGo utilizando un cable de alimentación de CC mientras el motor del vehículo está apagado, podría descargar la batería del vehículo.

**Para hacer funcionar el dispositivo utilizando alimentación de CC** de un automóvil u otro vehículo a motor, asegúrese de tener la batería instalada. Ponga en marcha el vehículo y conecte un extremo del cable de alimentación de CC a la entrada de alimentación del dispositivo y el otro extremo a la toma eléctrica de CC del vehículo.

Como la cantidad de corriente disponible en el sistema eléctrico del vehículo es limitada, la corriente disponible para cargar la batería SimplyGo estará determinada por el modo de funcionamiento del dispositivo. A ajustes altos, el tiempo requerido para cargar la batería será mucho mayor y, a los ajustes más altos, es posible que no se cargue.

## Viajes en autobús o en tren

La mayoría de las líneas de autobuses y trenes permiten que los pasajeros utilicen concentradores portátiles de oxígeno, pero quizás sea necesario que les avise por adelantado. Cuando programe su viaje, comuníquese con su compañía de transporte con suficiente anticipación antes de salir para obtener permiso de llevar su sistema y usarlo a bordo.

**Nota:** Las compañías de autobuses y trenes de otros países pueden tener requisitos adicionales para los concentradores de oxígeno. Comuníquese con ellos varias semanas antes de salir para identificar cualquier requisito o especificación que pueda requerir su atención.



### En avión

Todas las líneas aéreas tienen políticas para viajar con concentradores de oxígeno portátiles, como su dispositivo SimplyGo. Algunas no permiten que se utilicen durante el vuelo. Al hacer la reserva, asegúrese de preguntar a la línea aérea cuál es su política respecto al uso de SimplyGo durante el vuelo. Para obtener información actualizada acerca de volar con su dispositivo, visite nuestra página web: [www.philips.com](http://www.philips.com).

En vuelos en EE. UU. y en el extranjero, las líneas aéreas comerciales pueden tener requisitos no habituales para los concentradores de oxígeno. Antes de volar, póngase en contacto con la línea aérea de cada uno de sus vuelos de conexión para pedir permiso para llevar a bordo el sistema SimplyGo. Asegúrese de preguntar qué documentación debe llevar consigo.

Asegúrese de tener la batería totalmente cargada y de tener suficiente batería para todo el vuelo. Si su línea aérea le permite conectarse a una fuente de alimentación del avión, es posible que tenga que retirar la batería del dispositivo aunque SimplyGo no permite cargar la batería cuando está conectado a un cable del avión.

Tenga previsto llegar con antelación el día del vuelo. Los agentes de seguridad del aeropuerto pueden necesitar más tiempo para autorizar su equipaje y el sistema de oxígeno. También pueden pedirle que saque el dispositivo SimplyGo del maletín de transporte para inspeccionarlo.

### Al llegar

Cuando llegue a su destino, verifique el estado de la batería de su sistema. Este es un momento excelente para cargar de nuevo todas las baterías, de forma que estén listas cuando las necesite. Puede verificar el nivel de carga de sus baterías siguiendo las instrucciones de la sección *Cómo insertar y extraer la batería* de este manual. Si necesita cargar la batería, puede hacerlo como se describe en la sección *Cómo cargar la batería con la fuente de alimentación de CA* de este manual.

Si tiene alguna pregunta o duda acerca de cómo viajar con su sistema SimplyGo, comuníquese con su proveedor de atención en el hogar.

## Especificaciones

|  |   |
|--|---|
| Condiciones de operación                   | Temperatura de operación:<br>41 °F a 104 °F (5 °C a 40 °C)<br>Humedad relativa: 15% a 95%<br>Altitud: hasta 10.000 pies (3048 m)  |
| Condiciones de almacenamiento y transporte | -4 °F a 140 °F (-20 °C a 60 °C) - solamente la unidad<br>(Nota: Consulte la sección Almacenamiento de la batería de este manual.)<br>Humedad relativa: hasta 95% sin condensación |

### Concentrador de oxígeno SimplyGo

|  |  |
|--|--|
| Concentración de oxígeno*                  | 87% a 96% en todos los parámetros  |
| Parámetros de flujo y volúmenes por pulsos | <p><b>Modo por pulsos</b></p> <p>1 = 12 ml; 1,5 = 18 ml; 2 = 24 ml; 2,5 = 30 ml;<br/>         3 = 36 ml; 3,5 = 42 ml; 4 = 48 ml; 4,5 = 54 ml;<br/>         5 = 60 ml; 5,5 = 66 ml; y 6 = 72 ml;<br/>         +/- 15% o 4 ml, el que sea mayor (promedio de 20 pulsos consecutivos)<br/>         hasta un máximo de 2000 ml/min +/- 300 ml</p> <p><b>Modo para dormir</b></p> <p>Volúmenes de pulso variable en base a la frecuencia respiratoria para mantener un volumen minuto constante por configuración.</p> <p>1 = 250 ml; 1,5 = 375 ml; 2 = 500 ml; 2,5 = 625 ml;<br/>         3 = 750 ml; 3,5 = 875 ml; 4 = 1000 ml; 4,5 = 1125 ml;<br/>         5 = 1250 ml; 5,5 = 1375 ml; y 6 = 1500 ml<br/>         +/- 15% o 60 ml, el que sea mayor (Suma de 20 pulsos consecutivos cuando el dispositivo está funcionando a una frecuencia de 20 pulsos por minuto)</p> <p><b>Modo de flujo continuo</b></p> <p>0,5 = 500 ml/min; 1 = 1000 ml/min;<br/>         1,5 = 1500 ml/min; 2 = 2000 ml/min;<br/>         +/- 15% o 150 ml/min, el que sea mayor<br/>         (promedio variable de 3 minutos)</p> <p><b>Nota:</b> El flujo máximo recomendado es de 2 LPM (a presiones nominales de salida de 0 y 7 kPa).</p> |

## Manual SimplyGo para el usuario

|   |   |
|---|---|
| Interfaz de usuario   | Botones y pantalla de cristal líquido (LCD) retroiluminada                                    |
| Dimensiones   | 11,5 pulg x 10 pulg x 6 pulg (29,2 cm x 25,4 cm x 15,2 cm)                                    |
| Peso  | 10,0 libras (4,54 kg) con la batería instalada  |
| Nivel de sonido   | 43 dBA máx. en la configuración de modo nominal por pulsos de 2 y 20 respiraciones por minuto |
| Alarma auditiva   | 50 decibeles (nominales) a 39 pulg (1 m)  |
| Presión de salida   | 44 kPa máxima   |
| *Basado en una presión atmosférica de 101 kPa a 70 °F (21 °C) |   |

### Batería SimplyGo

|                                      |  |
|--------------------------------------|--|
| Química                              | 14,4 VCC de iones de litio (nominal)   |
| Dimensiones                          | 0,9 pulg x 7,4 pulg x 4,6 pulg (2,3 cm x 18,8 cm x 11,7 cm)  |
| Peso                                 | 1,5 libras (0,7 kg)  |
| Tiempo de carga (alimentación de CA) | 2 a 6 horas desde que está totalmente descargada hasta que queda completamente cargada, dependiendo del modo de operación y de los parámetros del dispositivo. |

### Módulo de alimentación de CA

|              |                                |
|--------------|--------------------------------|
| Tipo         | Philips Respironics 1082661    |
| Alimentación | 100 a 240 VCA, 50/60 Hz, 1,7 A |
| Salida       | 19 VCC, 7,9 A máx.             |

### Módulo de alimentación de CC

|               |                             |
|---------------|-----------------------------|
| Tipo          | Philips Respironics 1083692 |
| Alimentación: | 11,5 a 16 VCC, 18 A máx.    |
| Salida        | 19 VCC, 7,9 A máx.          |

## Cumplimiento con las normas

El dispositivo está diseñado para cumplir con las siguientes normas

- IEC 60601-1, Equipo médico eléctrico, sección 1: requisitos generales de seguridad
- IEC 60601-1-2, 2a edición, Equipo médico eléctrico, sección 1-2: requisitos generales de seguridad. Norma colateral: requisitos y pruebas de compatibilidad electromagnética.
- RTCA/DO-160F Sección 21, categoría M; emisión de energía de radiofrecuencia
- ISO 8359, Requisitos de seguridad de los concentradores de oxígeno para uso médico.

## Clasificación

El SimplyGo se clasifica como:

- IEC Clase II Equipo alimentado internamente
- Pieza aplicada de tipo BF
- IPX1: Equipo a prueba de goteo
- No apto para uso en presencia de una mezcla de anestésicos inflamables con aire o con oxígeno u óxido nitroso.
- Operación continua

# Información acerca de la compatibilidad electromagnética

| Guía y declaración del fabricante acerca de las emisiones electromagnéticas  |              |  |
|--|--------------|--|
| SimplyGo está diseñado para usarse en el entorno electromagnético que se especifica a continuación. El usuario de SimplyGo debe asegurarse de que se utilice en dicho entorno. |              |  |
| Prueba de emisiones  | Cumplimiento | Guía para el entorno electromagnético  |
| Emisiones de radiofrecuencia<br>CISPR 11   | Grupo 1      | El dispositivo utiliza energía de radiofrecuencia solamente para sus funciones internas. Por lo tanto, sus emisiones de radiofrecuencia son muy bajas y no es probable que causen ninguna interferencia en el equipo electrónico cercano.                                  |
| Emisiones de radiofrecuencia<br>CISPR 11   | Clase B      | El dispositivo es apropiado para usarse en todos los establecimientos, incluidos los establecimientos domésticos y los que están conectados directamente a la red pública de suministro eléctrico de bajo voltaje que suministra energía a los edificios de uso doméstico. |
| Emisiones armónicas<br>IEC 61000-3-2   | Clase A      |  |
| Fluctuaciones de voltaje y emisiones de parpadeo<br>IEC 61000-3-3  | Cumple       |  |

| Guía y declaración del fabricante acerca de la inmunidad electromagnética  |   |   |  |
|--|---|---|--|
| SimplyGo está diseñado para usarse en el entorno electromagnético que se especifica a continuación. El usuario de SimplyGo debe asegurarse de que se utilice en dicho entorno. |   |   |  |
| Prueba de inmunidad  | Nivel de prueba<br>IEC 60601  | Nivel de cumplimiento   | Guía para el entorno electromagnético  |
| Descarga electrostática<br>IEC 61000-4-2   | ±6 kV para contactos<br>±8 kV para aire   | ±6 kV para contactos<br>±8 kV para aire   | Los pisos deben ser de madera, concreto o loseta cerámica. Si los pisos están cubiertos de material sintético, la humedad relativa debe ser de por lo menos 30%.   |
| Transitorios y ráfagas eléctricas rápidas<br>IEC 61000-4-4   | ±2 kV para las líneas de alimentación<br>±1 kV para las líneas de entrada y salida  | ±2 kV para las líneas de alimentación<br>±1 kV para las líneas de entrada y salida  | La calidad de la alimentación eléctrica debe ser la de un entorno residencial u hospitalario típico.   |
| Sobrevoltaje<br>IEC 61000-4-5  | ±1 kV de línea a línea<br>±2 kV de línea a tierra   | ±1 kV de línea a línea<br>±2 kV de línea a tierra   | La calidad de la alimentación eléctrica debe ser la de un entorno residencial u hospitalario típico.   |
| Caídas de voltaje, interrupciones cortas y variaciones de voltaje en las líneas de entrada de la alimentación eléctrica<br>IEC 61000-4-11                                      | < 5% $U_T$<br>(> 95% de caída en $U_T$ )<br>durante 0,5 ciclos<br><br>40% $U_T$<br>(60% de caída en $U_T$ )<br>durante 5 ciclos<br><br>70% $U_T$<br>(30% de caída en $U_T$ )<br>durante 25 ciclos<br><br>< 5% $U_T$<br>(> 95% de caída en $U_T$ )<br>durante 5 segundos | < 5% $U_T$<br>(> 95% de caída en $U_T$ )<br>durante 0,5 ciclos<br><br>40% $U_T$<br>(60% de caída en $U_T$ )<br>durante 5 ciclos<br><br>70% $U_T$<br>(30% de caída en $U_T$ )<br>durante 25 ciclos<br><br>< 5% $U_T$<br>(> 95% de caída en $U_T$ )<br>durante 5 segundos | La calidad de la alimentación eléctrica debe ser la de un entorno residencial u hospitalario típico. Si el usuario del dispositivo requiere una operación continua durante las interrupciones de la alimentación principal, se recomienda alimentar el dispositivo desde una fuente de alimentación ininterrumpible o desde una batería. |
| Campo magnético de la frecuencia de alimentación (50/60 Hz)<br>IEC 61000-4-8   | 3 A/m   | 3 A/m   | Los campos magnéticos de frecuencia de la red de alimentación deben estar en niveles característicos de una ubicación típica en un entorno residencial u hospitalario típico.  |
| Nota: $U_T$ es el voltaje de energía de CA antes de la aplicación del nivel de prueba.   |   |   |  |

| Guía y declaración del fabricante acerca de la inmunidad electromagnética  |  |                       |  |
|--|--|-----------------------|--|
| SimplyGo está diseñado para usarse en el entorno electromagnético que se especifica a continuación. El usuario de SimplyGo debe asegurarse de que se utilice en dicho entorno. |  |                       |  |
| Prueba de inmunidad  | Nivel de prueba IEC 60601  | Nivel de cumplimiento | Guía para el entorno electromagnético  |
| Radiofrecuencia conducida IEC 61000-4-6  | 3 Vrms<br>150 kHz a<br>80 MHz  | 3 V                   | <p>No se debe utilizar equipo de comunicaciones portátil y móvil de radiofrecuencia más cerca de ninguna parte del dispositivo, incluidos sus cables, que la distancia de separación recomendada calculada a partir de la ecuación aplicable a la frecuencia del transmisor.</p> <p><b>Distancia de separación recomendada</b></p> <p><math>d = 1,2\sqrt{P}</math> 150 kHz a 80 MHz</p> <p><math>d = 0,35\sqrt{P}</math> 80 MHz a 800 MHz</p> <p><math>d = 0,7\sqrt{P}</math> 800 MHz a 2,5 GHz</p> <p>donde <math>P</math> es la potencia nominal máxima del transmisor en vatios (W) según el fabricante del transmisor y <math>d</math> es la distancia de separación recomendada en metros (m).</p> <p>La fuerza de los campos generados por los transmisores fijos de radiofrecuencia, según lo determinado por la inspección electromagnética del sitio,<sup>a</sup> debe ser menor que el nivel de cumplimiento de cada intervalo de frecuencia.<sup>b</sup></p> <p>Puede ocurrir interferencia en las cercanías del equipo marcado con el siguiente símbolo: </p> |
| Radiofrecuencia irradiada IEC 61000-4-3  | 3 V/m<br>80 MHz a<br>2,5 GHz   | 10 V/m <sup>c</sup>   |  |
| Nota 1:  | A 80 MHz y 800 MHz se aplica el intervalo de frecuencia más alto.  |                       |  |
| Nota 2:  | Es posible que estas pautas no se apliquen en todas las situaciones. La propagación electromagnética se ve afectada por la absorción y el reflejo de estructuras, objetos y personas.  |                       |  |
| a  | No es posible predecir teóricamente con precisión la potencia del campo de los transmisores fijos como las estaciones base de radiotelefonos (celulares e inalámbricos), así como los radios móviles terrestres, los radios de aficionados, la transmisión radial por AM y FM y la transmisión televisiva. Para evaluar el entorno electromagnético generado por transmisores fijos de radiofrecuencia, deberá considerarse la necesidad de realizar una inspección electromagnética del sitio. Si la fuerza medida del campo en el sitio en que se usa el dispositivo excede el nivel de cumplimiento de radiofrecuencia correspondiente especificado arriba, deberá observar el dispositivo para verificar que funcione normalmente. Si observa un funcionamiento anormal, quizás sea necesario tomar medidas adicionales como reorientar o reubicar el dispositivo. |                       |  |
| b  | En el rango de frecuencia de 150 kHz a 80 MHz, la potencia del campo debe ser menor de 3 V/m.  |                       |  |
| c  | SimplyGo incorpora un diseño robusto y cumple con la Prueba de inmunidad a la radiofrecuencia irradiada hasta 10 V/m entre 80 MHz y 2,5 GHz, mientras que el requisito de la prueba es de 3 V/m.   |                       |  |

| Distancia recomendada de separación entre el equipo de comunicación por radiofrecuencia portátil y móvil, y el dispositivo  |   |  |  |
|---|---|--|--|
| SimplyGo está diseñado para usarse en un entorno electromagnético en el que las perturbaciones irradiadas de radiofrecuencia están controladas. El usuario de SimplyGo puede ayudar a evitar la interferencia electromagnética manteniendo una distancia mínima entre el equipo de comunicación por radiofrecuencia portátil y móvil (transmisores) y SimplyGo según lo recomendado a continuación, de conformidad con la potencia máxima de salida del equipo de comunicaciones. |   |  |  |
| Potencia nominal máxima de salida del transmisor (vatios)   | Distancia de separación según la frecuencia del transmisor (en metros)  |  |  |
|   | 150 kHz a 80 MHz<br>$d = 1,2\sqrt{P}$   | 80 MHz a 800 MHz<br>$d = 0,35\sqrt{P}$ | 800 MHz a 2,5 GHz<br>$d = 0,7\sqrt{P}$ |
| 0,01  | 0,12  | 0,04                                   | 0,07                                   |
| 0,1   | 0,37  | 0,11                                   | 0,22                                   |
| 1   | 1,17  | 0,35                                   | 0,70                                   |
| 10  | 3,69  | 1,11                                   | 2,21                                   |
| 100   | 11,67   | 3,50                                   | 7,00                                   |
| Para los transmisores cuya potencia nominal máxima de salida que no se incluye arriba, la distancia $d$ de separación recomendada en metros (m) se puede calcular usando la ecuación correspondiente a la frecuencia del transmisor, donde $P$ es la potencia máxima de salida en vatios (W) según el fabricante del transmisor.  |   |  |  |
| Nota 1:   | A 80 MHz y 800 MHz se aplica el intervalo de frecuencia más alto.   |  |  |
| Nota 2:   | Es posible que estas pautas no se apliquen en todas las situaciones. La propagación electromagnética se ve afectada por la absorción y el reflejo de estructuras, objetos y personas. |  |  |

# Garantía limitada

---

Respironics, Inc. («Respironics») garantiza el sistema portátil concentrador de oxígeno SimplyGo (el «producto») de conformidad con los siguientes párrafos.

### Garantía limitada

Respironics garantiza que el producto, salvo que se indique lo contrario, está libre de defectos en materiales y mano de obra en condiciones de uso normal y correcto y cuando recibe mantenimiento de conformidad con las instrucciones correspondientes, durante un periodo igual al periodo de garantía que se adquirió con el dispositivo, o si no se especifica lo contrario, durante un periodo de dos (2) años a partir de la fecha de envío.

### Productos que no están bajo garantía

Los accesorios y refacciones, incluidos, entre otros, filtros y fusibles, no están cubiertos por esta garantía. Sin embargo, Respironics le garantiza al comprador original que la batería del producto estará libre de defectos en materiales y mano de obra según el uso normal y correcto, y cuando reciba mantenimiento de conformidad con las instrucciones correspondientes, durante un periodo de 90 días a partir de la fecha de envío de Respironics al comprador original. Esta garantía no se aplica a las baterías que se dejen caer, se utilicen en forma incorrecta, se alteren o resulten dañadas después de su envío.

### Limitaciones

Si algún producto comprado a Respironics no cumple con las garantías establecidas en el presente documento dentro del periodo de garantía, según lo que Respironics determine a su entera discreción, Respironics podrá cumplir su obligación de garantía reparando o reemplazando el producto. Esto podrá realizarse instalando unidades o componentes nuevos o refabricados, o realizando otras reparaciones que se consideren adecuadas a la entera discreción de Respironics. La opción de reparación o reemplazo por parte de Respironics constituirá el remedio único y exclusivo del comprador original. Respironics se reserva el derecho, a su exclusiva discreción, de reintegrar el precio de compra en lugar de reparar o reemplazar el producto. En ningún caso, la responsabilidad máxima de Respironics de conformidad con estas garantías excederá el precio pagado por el comprador original del producto a Respironics.

### Condiciones

Esta garantía no cubre daños o lesiones al producto, a la propiedad personal o a las personas, que sean causados por accidente, uso indebido, abuso, negligencia, instalación incorrecta según las instrucciones de instalación de Respironics, operación indebida según las condiciones de uso normal y los términos del manual y las instrucciones de operación, mantenimiento indebido según los manuales de servicio correspondientes, o alteraciones o cualquier defecto no relacionado con los materiales o mano de obra del producto. Esta garantía no cubre daños que puedan ocurrir durante el envío. Esta garantía no se aplica a ningún producto o pieza de un producto que pueda haber sido reparada o alterada por personas ajenas a Respironics o a un centro de servicio autorizado de Respironics. Esta garantía no se aplica a ningún producto que no se adquiera nuevo.

### Exclusiones de las garantías

EXCEPTO POR LO ESTABLECIDO EN ESTA GARANTÍA LIMITADA, RESPIRONICS NO EXPIDE NINGUNA GARANTÍA EXPLÍCITA O IMPLÍCITA, ESTABLECIDA POR LEY O DE OTRO TIPO, ACERCA DEL PRODUCTO, SU CALIDAD O SU FUNCIONAMIENTO. ESPECÍFICAMENTE, RESPIRONICS NO RECONOCE LA GARANTÍA IMPLÍCITA DE COMERCIABILIDAD Y A LA GARANTÍA IMPLÍCITA DE IDONEIDAD PARA UN PROPÓSITO EN PARTICULAR. RESPIRONICS NO SERÁ RESPONSABLE DE NINGUNA MANERA POR EL COSTO DE PROCURACIÓN DE PRODUCTOS SUSTITUTOS NI POR NINGÚN DAÑO INDIRECTO, ESPECIAL, CONSECUENCIAL, PUNITIVO, EJEMPLAR O INCIDENTAL (INCLUIDOS, SIN LIMITARSE A ELLOS, LA PÉRDIDA COMERCIAL O DE INGRESOS), POR NINGUNA CAUSA DE ACCIÓN, YA SEA POR CONTRATO O RESPONSABILIDAD, Y SIN IMPORTAR SI RESPIRONICS SABÍA O DEBÍA DE HABER SABIDO ACERCA DE LA POSIBILIDAD DE ESTOS DAÑOS. A EXCEPCIÓN DE LAS OBLIGACIONES ESTABLECIDAS EN LA PRESENTE GARANTÍA LIMITADA, RESPIRONICS NO TENDRÁ NINGUNA OBLIGACIÓN NI RESPONSABILIDAD POR NINGUNA OTRA PÉRDIDA, DAÑO O LESIÓN QUE RESULTE DIRECTA O INDIRECTAMENTE DEL PRODUCTO. EL REMEDIO ÚNICO Y EXCLUSIVO DEL COMPRADOR EN CASO DE INCUMPLIMIENTO DE LAS GARANTÍAS ESTABLECIDAS EN ESTE DOCUMENTO SERÁ EL ESTABLECIDO EN EL PÁRRAFO QUE DESCRIBE LAS LIMITACIONES.

Se advierte al comprador que ninguna persona o entidad tiene autorización a nombre de Respironics para ofrecer ninguna garantía, y que Respironics niega cualquiera de dichas supuestas garantías.

Respironics Inc.  
1001 Murry Ridge Lane  
Murrysville, PA 15668, EE.UU.